

複 決勝トーナメント

ダブルス 順位決定T(1~12位)

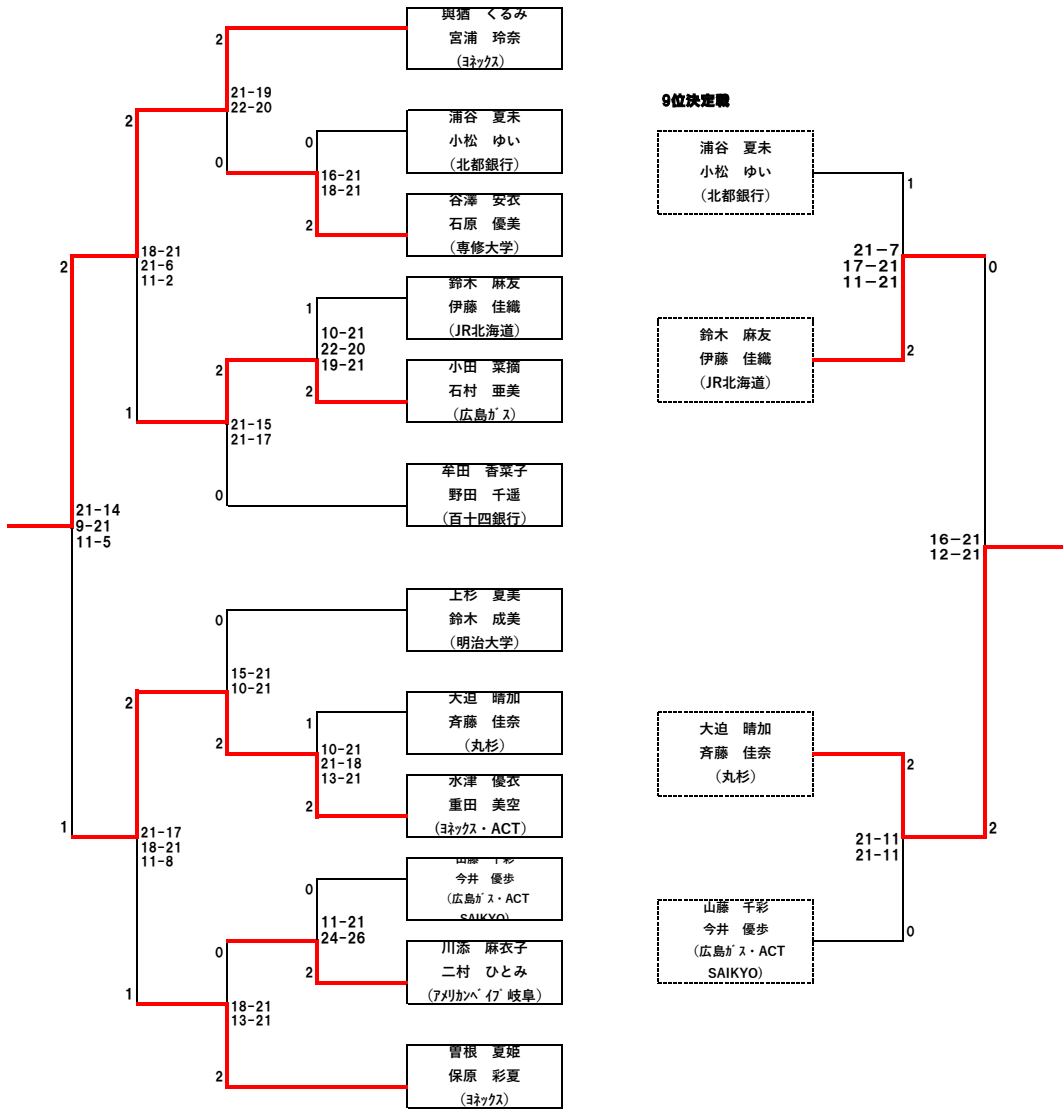

9位決定戦

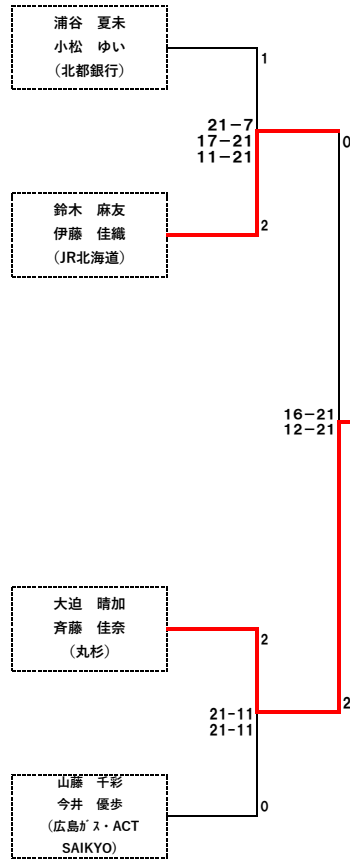

3位決定戦

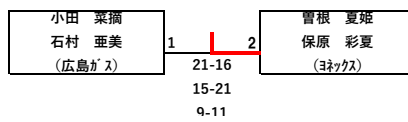

5位決定戦

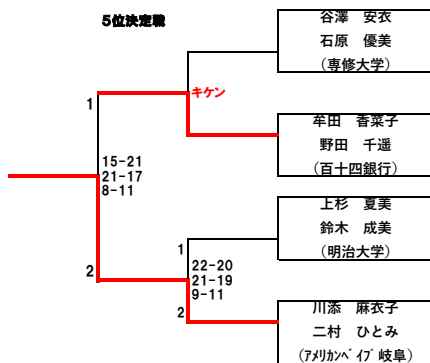

7位決定戦

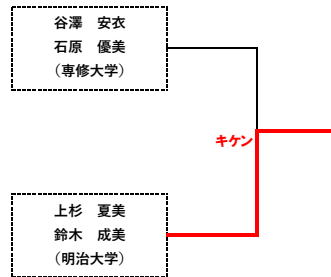

11位決定戦

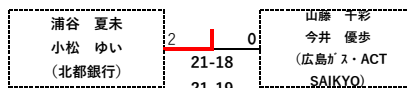

複 決勝トーナメント

ダブルス 順位決定T(13~24位)

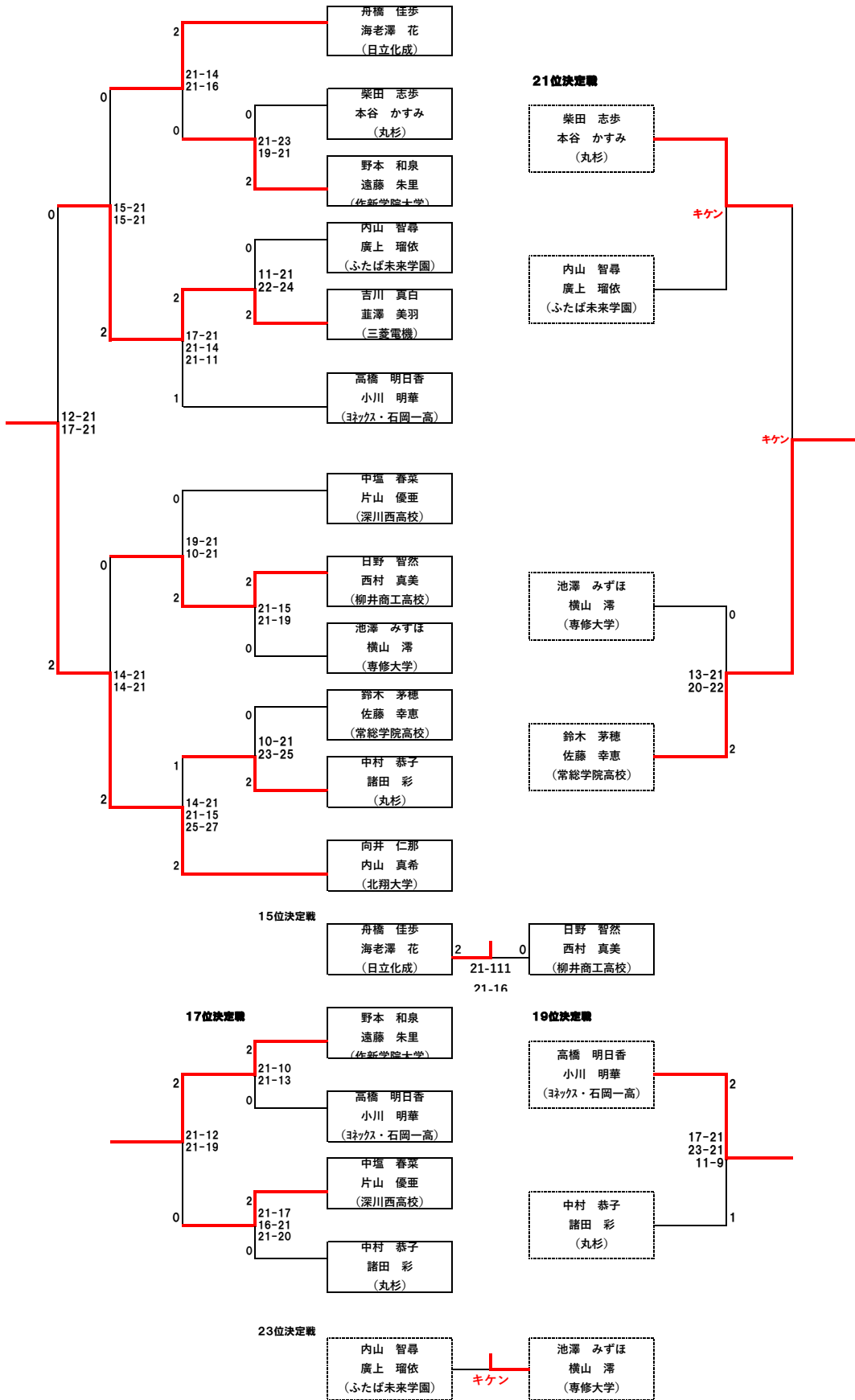

複 決勝トーナメント

ダブルス 順位決定T (25~38位)

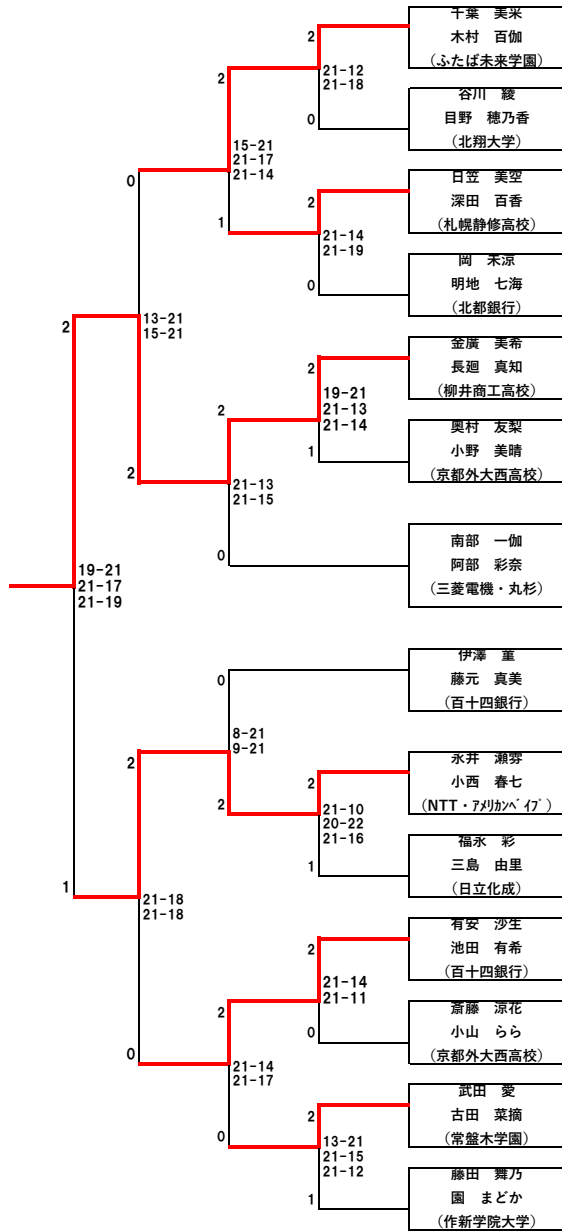

33-38位

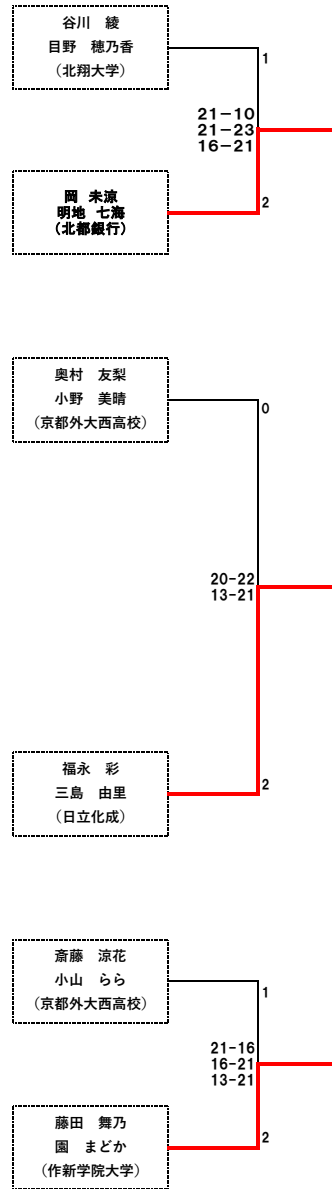

27位決定戦

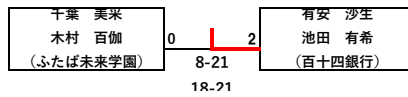

29位決定戦

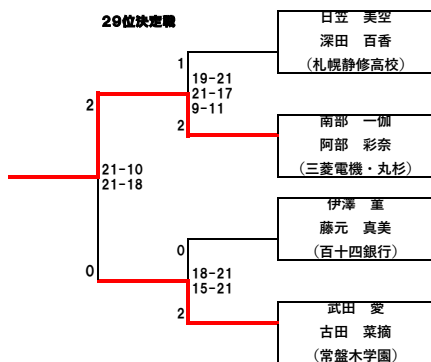

31位決定戦

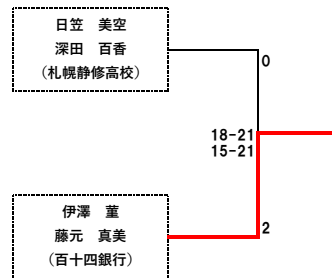

バドミントンクイーンズサーキット2019 草加大会 最終成績

2019年7月4(木)~7月7日(日)

埼玉県草加市 草加市スポーツ健康都市記念体育館

◆ シングルスA ◆

優勝	舟橋 佳歩	日立化成
2位	古川 佳奈	栃木県
3位	中村 恭子	丸杉
4位	香山 未帆	筑波大学
5位	高橋 明日香	ヨネックス
6位	吉川 真白	三菱電機
7位	内山 真希	北翔大学
8位	木村 百伽	ふたば未来学園高校
9位	南部 一伽	三菱電機
10位	永井 瀬秀	NTT東日本
11位	酒井 虹穂	北翔大学
12位	柴田 志歩	丸杉
13位	染谷 菜々美	ふたば未来学園高校
14位	濱北 もも	広島ガス
15位	小西 春七	アメリカンハイブ岐阜
16位	山藤 千彩	広島ガス
17位	福永 彩	日立化成
18位	岡 未涼	北都銀行
19位	明地 七海	北都銀行
20位	海老澤 花	日立化成
21位	上杉 杏	明治大学
22位	水津 優衣	ヨネックス
23位	野田 千遥	百十四銀行
24位	内山 智尋	ふたば未来学園高校
25位	森 咲和佳	専修大学
26位	幸田 香菜子	百十四銀行
27位	溝口 なつめ	筑波大学
28位	金廣 美希	柳井商工高校
29位	水津 愛美	柳井商工高校
30位	池田 有希	百十四銀行
31位	斎藤 佳奈	丸杉
32位	三島 由里	日立化成
33位	二村 ひとみ	アメリカンハイブ岐阜
34位	伊藤 佳織	アメリカンハイブ岐阜
35位	関根 千弥	JR北海道
36位	海老澤 彩	石岡一高高校

◆ シングルスB ◆

優勝	奥村 友梨	京都外大西高校
2位	正田 捺美	明治大学
3位	藤元 真美	百十四銀行
4位	高橋 亜夕	札幌龍谷学園高校
5位	菫澤 美羽	三菱電機
6位	石村 亜美	広島ガス
7位	諸田 彩	丸杉
8位	小松 ゆい	北都銀行
9位	阿部 彩奈	丸杉
10位	小野 梨花	作新学院大学
11位	有安 沙生	百十四銀行
12位	本谷 かすみ	丸杉
13位	伊澤 薫	百十四銀行
14位	太田 小桜	京都外大西高校
15位	鈴木 幸恵	常総学院高校
16位	砂川 真穂	作新学院大学
17位	永田 萌恵	柳井商工高校
18位	佐藤 芽穂	常総学院高校
19位	古田 菜摘	常総学院高校
20位	高見 優里	旭川実業高校
21位	川崎 立葵	常盤木学園高校
22位	大手 綾花	専修大学
23位	中静 朱里	ふたば未来学園高校
23位	斎藤 涼花	京都外大西高校

◆ ダブルス ◆

優勝	與猶 くるみ	ヨネックス
	宮浦 玲奈	
2位	水津 優衣	ヨネックス
	重田 美空	ACT SAIKYO
3位	曾根 夏姫	ヨネックス
	保原 彩夏	
4位	小田 菜摘	広島ガス
	石村 亜美	
5位	川添 麻衣子	アメリカンハイブ岐阜
	二村 ひとみ	
6位	幸田 香菜子	百十四銀行
	野田 千遥	
7位	上杉 夏美	明治大学
	鈴木 成美	
8位	谷澤 安衣	専修大学
	石原 優美	
9位	大迫 晴加	丸杉
	斉藤 佳奈	
10位	鈴木 麻友	JR北海道
	伊藤 佳織	
11位	浦谷 夏未	北都銀行
	小松 ゆい	
12位	山藤 千彩	広島ガス
	今井 優歩	ACT SAIKYO
13位	向井 仁那	北翔大学
	内山 真希	
14位	吉川 真白	三菱電機
	菫澤 美羽	
15位	舟橋 佳歩	日立化成
	海老澤 花	
16位	日野 智然	柳井商工高校
	西村 真美	
17位	野本 和泉	作新学院大学
	遠藤 朱里	
18位	中塩 春菜	深川西高校
	片山 優亜	
19位	高橋 明日香	ヨネックス
	小川 明華	石岡一高高校
20位	中村 恭子	丸杉
	諸田 彩	
21位	鈴木 芽穂	常総学院高校
	佐藤 幸恵	
22位	柴田 志歩	丸杉
	本谷 かすみ	
23位	池澤 みずほ	専修大学
	横山 滯	
24位	内山 智尋	ふたば未来学園高校
	廣上 瑠依	
25位	金廣 美希	柳井商工高校
	長廻 真知	
26位	永井 瀬秀	NTT東日本
	小西 春七	アメリカンハイブ岐阜
27位	有安 沙生	百十四銀行
	池田 有希	
28位	千葉 美采	ふたば未来学園高校
	木村 百伽	
29位	南部 一伽	三菱電機
	阿部 彩奈	丸杉
30位	武田 愛	常盤木学園高校
	古田 菜摘	
31位	伊澤 薫	百十四銀行
	藤元 真美	
32位	日笠 美空	札幌静修高校
	深田 百花	
33位	岡 未涼	北都銀行
	明地 七海	
34位	福永 彩	日立化成
	三島 由里	
35位	藤田 舞乃	作新学院大学
	園 まどか	
36位	谷川 綾	北翔大学
	目野 穂乃香	
37位	斎藤 涼花	京都外大西高校
	小山 らら	
38位	奥村 友梨	京都外大西高校
	小野 美晴	

単A 予選リーグ

1 リーグ	高橋 明日香 (ヨネックス)	小西 春七 (アメリカン イブ 岐阜)	池田 有希 (百十四銀行)	勝敗	順位
高橋 明日香 (ヨネックス)		21 - 14 21 - 17 0	21 - 15 21 - 17 0	2勝0敗	1位
小西 春七 (アメリカン イブ 岐阜)	14 - 21 17 - 21 2 0 - 0		21 - 16 21 - 9 0	1勝1敗	2位
池田 有希 (百十四銀行)	15 - 21 17 - 21 2 0 - 0	16 - 21 9 - 21 2 0 - 0		0勝2敗	3位

2 リーグ	香山 未帆 (筑波大学)	三島 由里 (日立化成)	染谷 菜々美 (ふたば未来学園)	勝敗	順位
香山 未帆 (筑波大学)		21 - 15 21 - 16 0	21 - 18 21 - 17 0	2勝0敗	1位
三島 由里 (日立化成)	15 - 21 16 - 21 2 0 - 0		14 - 21 12 - 21 2	0勝2敗	3位
染谷 菜々美 (ふたば未来学園)	18 - 21 17 - 21 2 0 - 0	21 - 14 21 - 12 0 0 - 0		1勝1敗	2位

3 リーグ	古川 佳奈 (栃木県)	山藤 千彩 (広島ガス)	水津 愛美 (柳井商工高校)	勝敗	順位
古川 佳奈 (栃木県)		21 - 14 16 - 21 1 21 - 9	21 - 9 21 - 11 0	2勝0敗	1位
山藤 千彩 (広島ガス)	14 - 21 21 - 16 2 9 - 21		21 - 19 25 - 23 0	1勝1敗	2位
水津 愛美 (柳井商工高校)	9 - 21 11 - 21 2 0 - 0	19 - 21 23 - 25 2 0 - 0		0勝2敗	3位

4 リーグ	濱北 もも (広島ガス)	中村 恭子 (丸杉)	牟田 香菜子 (百十四銀行)	勝敗	順位
濱北 もも (広島ガス)		21 - 12 17 - 21 2 13 - 21	21 - 19 21 - 10 0	1勝1敗	2位
中村 恭子 (丸杉)	12 - 21 21 - 17 1 21 - 13		15 - 21 21 - 15 1 22 - 20	2勝0敗	1位
牟田 香菜子 (百十四銀行)	19 - 21 10 - 21 2 0 - 0	21 - 15 15 - 21 2 20 - 22		0勝2敗	3位

単A 予選リーグ

5 リーグ	明地 七海 (北都銀行)	齋藤 佳奈 (丸杉)	内山 真希 (北翔大学)	勝敗	順位
明地 七海 (北都銀行)		2 $\begin{pmatrix} 21 & - & 16 \\ 17 & - & 21 \\ 21 & - & 11 \end{pmatrix}$ 1	1 $\begin{pmatrix} 21 & - & 11 \\ 12 & - & 21 \\ 17 & - & 21 \end{pmatrix}$ 2	1勝1敗	2位
齋藤 佳奈 (丸杉)	1 $\begin{pmatrix} 16 & - & 21 \\ 21 & - & 17 \\ 11 & - & 21 \end{pmatrix}$ 2		0 $\begin{pmatrix} 11 & - & 21 \\ 7 & - & 21 \end{pmatrix}$ 2	0勝2敗	3位
内山 真希 (北翔大学)	2 $\begin{pmatrix} 11 & - & 21 \\ 21 & - & 12 \\ 21 & - & 17 \end{pmatrix}$ 1	2 $\begin{pmatrix} 21 & - & 11 \\ 21 & - & 7 \\ 0 & - & 0 \end{pmatrix}$ 0		2勝2敗	1位

6 リーグ	福永 彩 (日立化成)	柴田 志歩 (丸杉)	森 咲和佳 (専修大学)	勝敗	順位
福永 彩 (日立化成)		1 $\begin{pmatrix} 21 & - & 13 \\ 16 & - & 21 \\ 18 & - & 21 \end{pmatrix}$ 2	2 $\begin{pmatrix} 21 & - & 8 \\ 21 & - & 15 \end{pmatrix}$ 0	1勝1敗	2位
柴田 志歩 (丸杉)	2 $\begin{pmatrix} 13 & - & 21 \\ 21 & - & 16 \\ 21 & - & 18 \end{pmatrix}$ 1		2 $\begin{pmatrix} 21 & - & 19 \\ 21 & - & 14 \end{pmatrix}$ 0	2勝0敗	1位
森 咲和佳 (専修大学)	0 $\begin{pmatrix} 8 & - & 21 \\ 15 & - & 21 \\ 0 & - & 0 \end{pmatrix}$ 2	0 $\begin{pmatrix} 19 & - & 21 \\ 14 & - & 21 \\ 0 & - & 0 \end{pmatrix}$ 2		0勝2敗	3位

7 リーグ	内山 智尋 (ふたば未来学園)	南部 一伽 (三菱電機)	金廣 美希 (柳井商工高校)	勝敗	順位
内山 智尋 (ふたば未来学園)		2 $\begin{pmatrix} 21 & - & 17 \\ 21 & - & 15 \end{pmatrix}$ 0	0 $\begin{pmatrix} 16 & - & 21 \\ 15 & - & 21 \end{pmatrix}$ 2	1勝1敗	2位
南部 一伽 (三菱電機)	0 $\begin{pmatrix} 17 & - & 21 \\ 15 & - & 21 \\ 0 & - & 0 \end{pmatrix}$ 2		2 $\begin{pmatrix} 21 & - & 13 \\ 21 & - & 16 \end{pmatrix}$ 0	1勝1敗	1位
金廣 美希 (柳井商工高校)	2 $\begin{pmatrix} 21 & - & 16 \\ 21 & - & 15 \\ 0 & - & 0 \end{pmatrix}$ 0	0 $\begin{pmatrix} 13 & - & 21 \\ 16 & - & 21 \\ 0 & - & 0 \end{pmatrix}$ 2		1勝1敗	3位

8 リーグ	野田 千遥 (百十四銀行)	舟橋 佳歩 (日立化成)	海老澤 彩 (石岡一高)	勝敗	順位
野田 千遥 (百十四銀行)		0 $\begin{pmatrix} 17 & - & 21 \\ 16 & - & 21 \end{pmatrix}$ 2	<b>キケン</b>	1勝1敗	2位
舟橋 佳歩 (日立化成)	2 $\begin{pmatrix} 21 & - & 17 \\ 21 & - & 16 \\ 0 & - & 0 \end{pmatrix}$ 0		2 $\begin{pmatrix} 21 & - & 14 \\ 21 & - & 18 \end{pmatrix}$ 0	2勝0敗	1位
海老澤 彩	$\begin{pmatrix} 0 & - & 0 \end{pmatrix}$	$\begin{pmatrix} 14 & - & 21 \end{pmatrix}$			

単A 予選リーグ

岸本 遥 (石岡一高)	0	0 - 0 0 - 0	0	0	18 - 21 0 - 0	2		0勝2敗	3位
----------------	---	----------------	---	---	------------------	---	--	------	----

9リーグ	永井 瀬霧 (NTT東日本)	岡 未涼 (北都銀行)	溝口 なつめ (筑波大学)	勝敗	順位
永井 瀬霧 (NTT東日本)		2	1	1勝1敗	
岡 未涼 (北都銀行)	0		2	1勝1敗	
溝口 なつめ (筑波大学)	2	0	2	1勝1敗	

10リーグ	海老澤 花 (日立化成)	伊藤 佳織 (JR北海道)	木村 百伽 (ふたば未来学園)	勝敗	順位
海老澤 花 (日立化成)		2	1	1勝1敗	2位
伊藤 佳織 (JR北海道)	0		0	0勝2敗	3位
木村 百伽 (ふたば未来学園)	2	2		2勝0敗	1位

11リーグ	吉川 真白 (三菱電機)	関根 千弥 (JR北海道)	上杉 杏 (明治大学)	勝敗	順位
吉川 真白 (三菱電機)		2	2	2勝0敗	1位
関根 千弥 (JR北海道)	1		0	0勝2敗	3位
上杉 杏 (明治大学)	1	2		1勝1敗	2位

12リーグ	水津 優衣 (ヨネックス)	二村 ひとみ (アメリカンパイン 岐阜)	酒井 虹穂 (北翔大学)	勝敗	順位
水津 優衣 (ヨネックス)		0	2	1勝1敗	2位
二村 ひとみ (アメリカンパイン 岐阜)	2		0	1勝1敗	3位

単A 予選リーグ

対戦相手	0 - 0				
酒井 虹穂 (北翔大学)	0 18 - 21 19 - 21 0 - 0	2 2	21 - 10 21 - 12 0 - 0	1勝1敗	1位



単A 決勝トーナメント

シングルスA 順位決定T(1~12位)

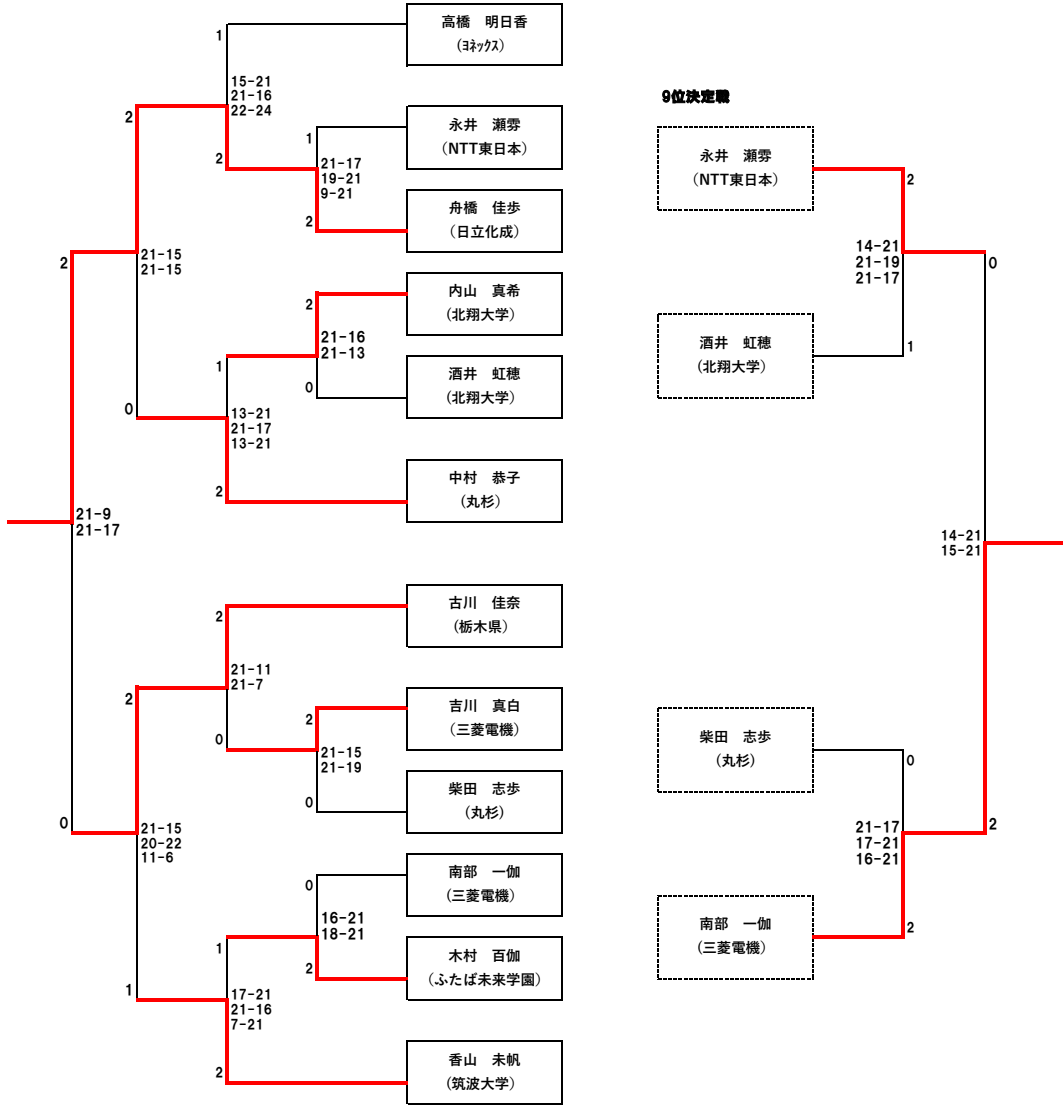

9位決定戦

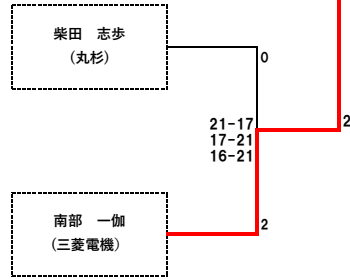
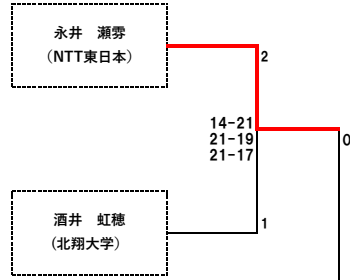

3位決定戦

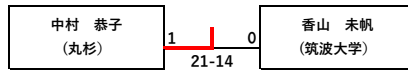

5位決定戦

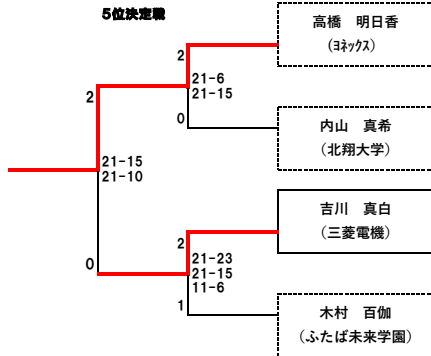

7位決定戦

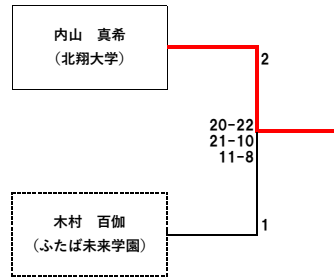

11位決定戦

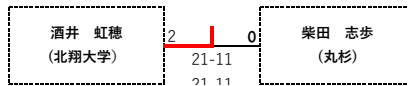

単A 決勝トーナメント

シングルスA 順位決定T(13~24位)

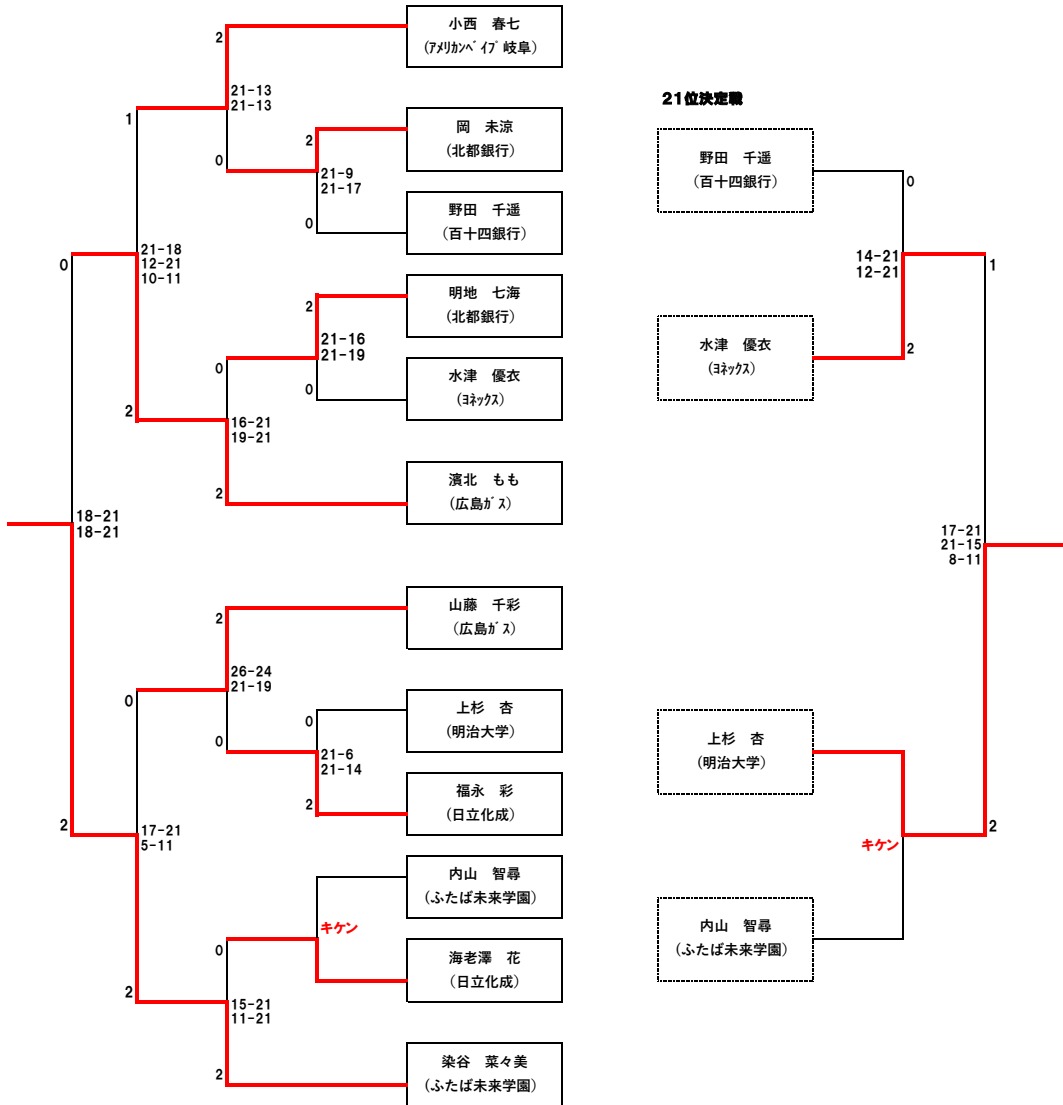

21位決定戦

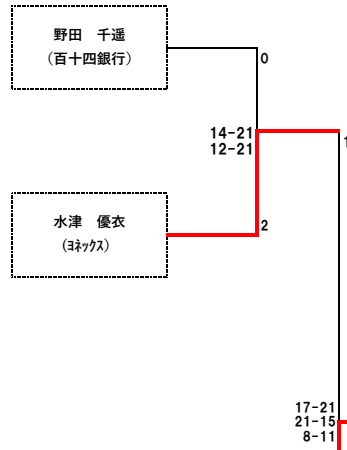

15位決定戦



17位決定戦

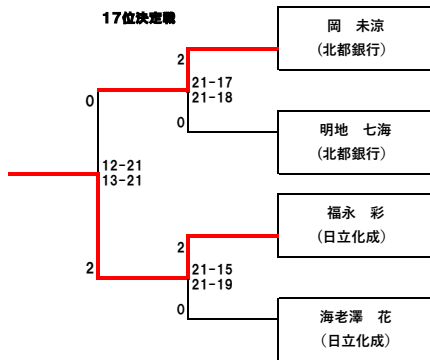

19位決定戦

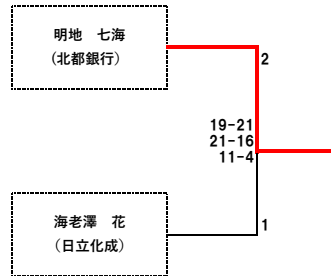

23位決定戦



単A 決勝トーナメント

シングルスA 順位決定T (25~36位)

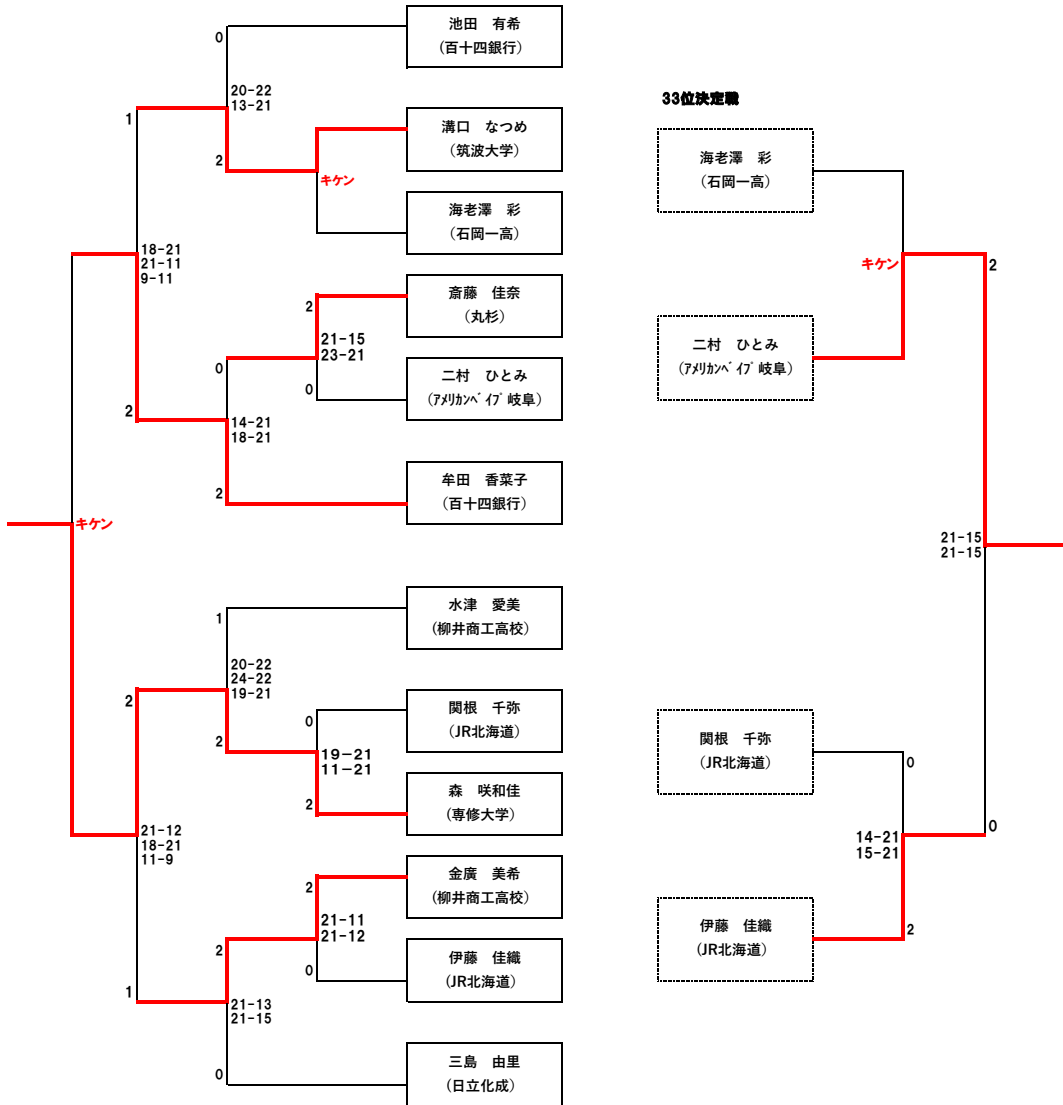

27位決定戦

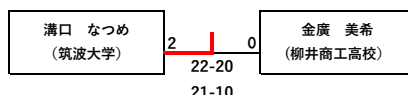

29位決定戦

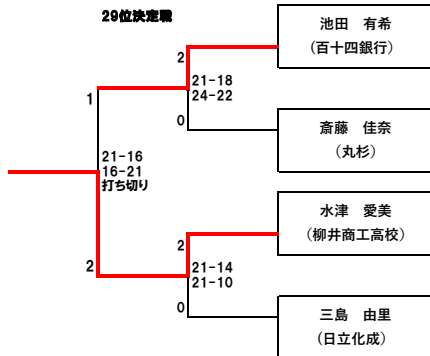

31位決定戦

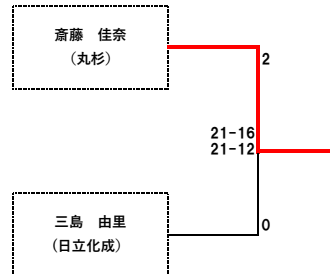

35位決定戦

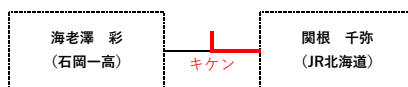

単B 予選リーグ

1 リーグ	菫澤 美羽 (三菱電機)	永田 萌恵 (柳井商工高校)	小野 梨花 (作新学院大学)	勝敗	順位
菫澤 美羽 (三菱電機)		21 - 18 21 - 10 0	21 - 13 21 - 11 0	2勝0敗	1位
永田 萌恵 (柳井商工高校)	18 - 21 10 - 21 2 0 - 0		14 - 21 21 - 11 2 18 - 21	0勝2敗	3位
小野 梨花 (作新学院大学)	13 - 21 11 - 21 2 0 - 0	21 - 14 11 - 21 1 21 - 18		1勝1敗	2位
2 リーグ	石村 亜美 (広島ガス)	有安 沙生 (百十四銀行)	古田 菜摘 (常盤木学園)	勝敗	順位
石村 亜美 (広島ガス)		21 - 23 21 - 19 1 21 - 11	21 - 13 21 - 23 1 21 - 10	2勝0敗	1位
有安 沙生 (百十四銀行)	23 - 21 19 - 21 2 11 - 21		21 - 18 21 - 13 0	1勝1敗	2位
古田 菜摘 (常盤木学園)	13 - 21 23 - 21 2 10 - 21	18 - 21 13 - 21 2 0 - 0		0勝2敗	3位
3 リーグ	小松 ゆい (北都銀行)	大手 綾花 (専修大学)	太田 小桜 (京都外大西)	勝敗	順位
小松 ゆい (北都銀行)		21 - 17 22 - 20 0	21 - 16 21 - 11 0	2勝0敗	1位
大手 綾花 (専修大学)	17 - 21 20 - 22 2 0 - 0		11 - 21 22 - 24 2	0勝2敗	3位
太田 小桜 (京都外大西)	16 - 21 11 - 21 2 0 - 0	21 - 11 24 - 22 0 0 - 0		1勝1敗	2位
4 リーグ	諸田 彩 (丸杉)	高見 優里 (旭川実業高校)	砂川 真穂 (作新学院大学)	勝敗	順位
諸田 彩 (丸杉)		21 - 19 15 - 21 1 21 - 18	21 - 18 21 - 17 0	2勝0敗	1位
高見 優里 (旭川実業高校)	19 - 21 21 - 15 2 18 - 21		14 - 21 25 - 23 2 18 - 21	0勝2敗	3位
砂川 真穂 (作新学院大学)	18 - 21 17 - 21 2	21 - 14 23 - 25 1		1勝1敗	2位

単B 予選リーグ

	0 - 0	21 - 18			
5リーグ	本谷 かすみ (丸杉)	高橋 亜夕 (札幌龍谷学園高校)	中静 朱里 (ふたば未来学園)	勝敗	順位
本谷 かすみ (丸杉)		0 10 - 21 18 - 21 2	キケン	1勝1敗	2位
高橋 亜夕 (札幌龍谷学園高校)	2 21 - 10 21 - 18 0 0 - 0		キケン	2勝0敗	1位
中静 朱里 (ふたば未来学園)	0 0 - 0 0 - 0 0 0 - 0	0 0 - 0 0 - 0 0 0 - 0		0勝2敗	3位
6リーグ	阿部 彩奈 (丸杉)	奥村 友梨 (京都外大西)	佐藤 茅穂 (常総学院高校)	勝敗	順位
阿部 彩奈 (丸杉)		0 21 - 23 22 - 24 2	2 21 - 14 17 - 21 0 21 - 13	1勝1敗	2位
奥村 友梨 (京都外大西)	2 23 - 21 24 - 22 0 0 - 0		2 21 - 17 21 - 15 0	2勝0敗	1位
佐藤 茅穂 (常総学院高校)	0 14 - 21 21 - 17 2 13 - 21	0 17 - 21 15 - 21 2 0 - 0		0勝2敗	3位
7リーグ	藤元 真美 (百十四銀行)	鈴木 幸恵 (常総学院高校)	斎藤 涼花 (京都外大西)	勝敗	順位
藤元 真美 (百十四銀行)		2 21 - 19 19 - 21 1 21 - 17	2 21 - 10 19 - 21 1 21 - 15	2勝0敗	1位
鈴木 幸恵 (常総学院高校)	1 19 - 21 21 - 19 2 17 - 21		2 21 - 11 21 - 17 0	1勝1敗	2位
斎藤 涼花 (京都外大西)	1 10 - 21 21 - 19 2 15 - 21	0 11 - 21 17 - 21 2 0 - 0		0勝2敗	3位
8リーグ	伊澤 董 (百十四銀行)	正田 捺美 (明治大学)	川崎 立葵 (常盤木学園)	勝敗	順位
伊澤 董 (百十四銀行)		1 21 - 16 13 - 21 2 11 - 21	2 17 - 21 21 - 14 1 21 - 15	1勝1敗	2位
正田 捺美 (明治大学)	2 16 - 21 21 - 13 1 21 - 11		2 16 - 21 21 - 14 1 21 - 16	2勝0敗	1位

単B 予選リーグ

川崎 立葵 (常盤木学園)	1	21 - 17	2	1	21 - 16	2		0勝2敗	3位
		14 - 21			14 - 21				
		15 - 21			16 - 21				

単B 決勝トーナメント

シングルスB 順位決定T(1~8位)

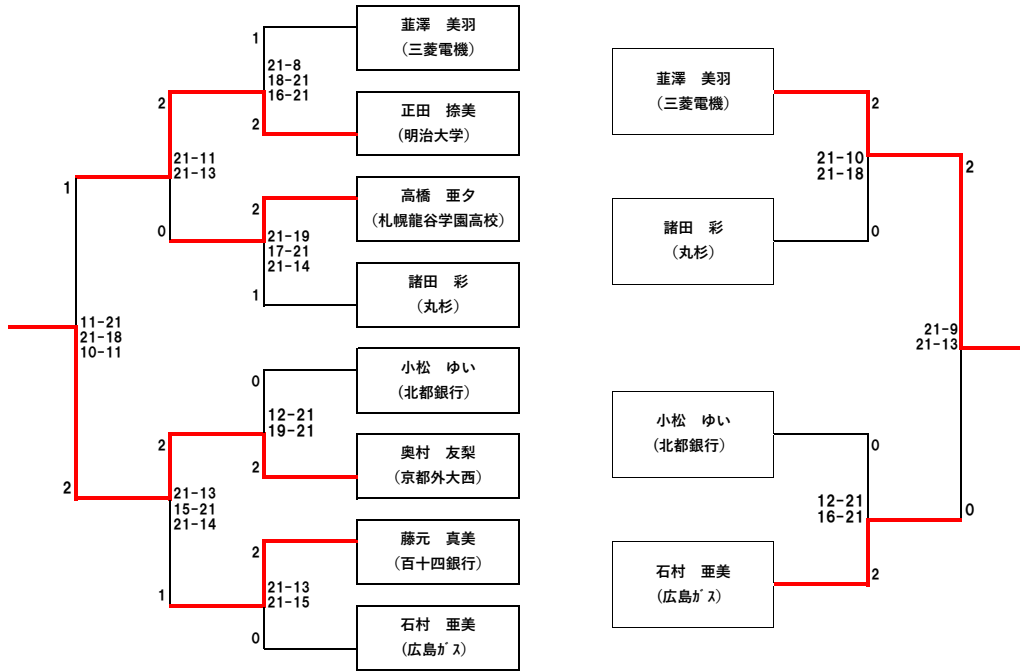

3位決定戦

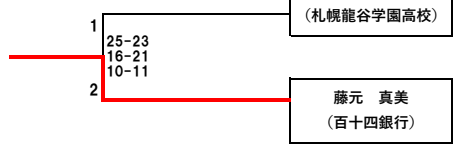

7位決定戦

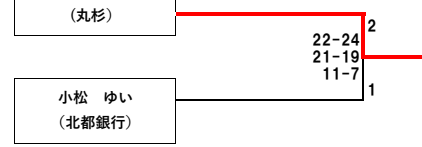

シングルスB 順位決定T(9~16位)

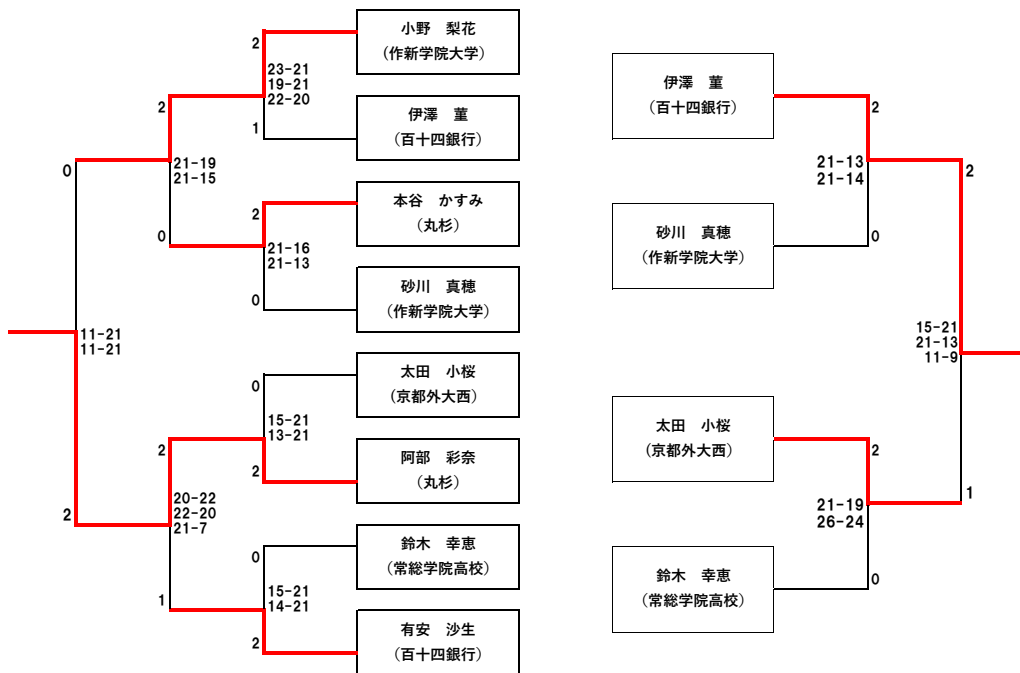

11位決定戦

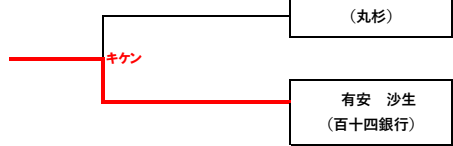

15位決定戦

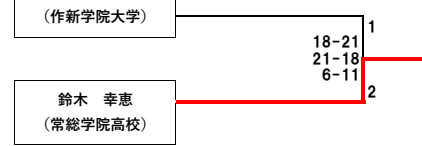

単B 決勝トーナメント

シングルスB 順位決定T(17~24位)

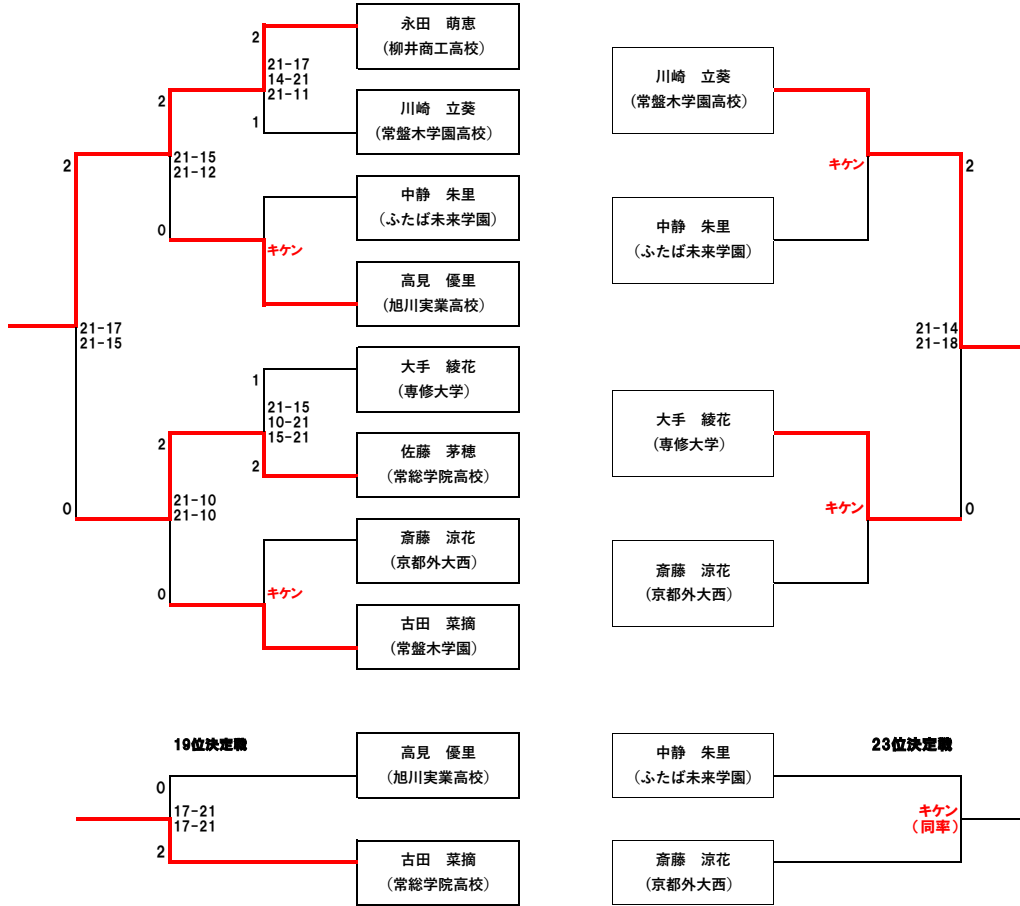

19位決定戦

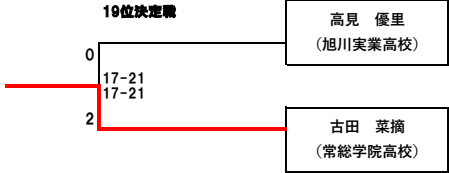

23位決定戦

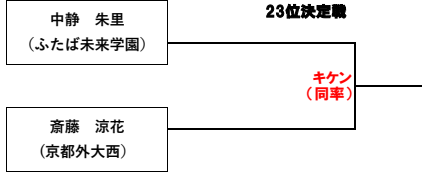



## 単B 決勝トーナメント

# 複 予選リーグ

1 リーグ	與猶 くるみ 宮浦 玲奈 (ヨネックス)	舟橋 佳歩 海老澤 花 (日立化成)	千葉 美采 木村 百伽 (ふたば未来学園)	勝敗	順位
與猶 くるみ 宮浦 玲奈 (ヨネックス)		21 - 10 2 21 - 11 0	21 - 15 2 22 - 24 1 21 - 10	2勝0敗	1位
舟橋 佳歩 海老澤 花 (日立化成)	10 21 0 11 21 2 0 0		21 - 15 2 21 - 17 0	1勝1敗	2位
千葉 美采 木村 百伽 (ふたば未来学園)	15 21 1 24 22 2 10 21	15 21 0 17 21 2 0 0		0勝2敗	3位

2 リーグ	曾根 夏姫 保原 彩夏 (ヨネックス)	向井 仁那 内山 真希 (北翔大学)	藤田 舞乃 園 まどか (作新学院大学)	勝敗	順位
曾根 夏姫 保原 彩夏 (ヨネックス)		21 - 15 2 19 - 21 1 21 - 11	21 - 13 2 21 - 14 0	2勝0敗	1位
向井 仁那 内山 真希 (北翔大学)	15 21 1 21 19 2 11 21		21 - 10 2 21 - 10 0	1勝1敗	2位
藤田 舞乃 園 まどか (作新学院大学)	13 21 0 14 21 2 0 0	10 21 0 10 21 2 0 0		0勝2敗	3位

3 リーグ	上杉 夏美 鈴木 成美 (明治大学)	伊澤 董 藤元 真美 (百十四銀行)	中塩 春菜 片山 優亜 (深川西高校)	武田 愛 古田 菜摘 (常盤木学園)	勝敗	順位
上杉 夏美 鈴木 成美 (明治大学)		21 - 9 2 21 - 12 0	21 - 10 2 21 - 11 0	21 - 16 2 21 - 17 0	3勝0敗	1位
伊澤 董 藤元 真美 (百十四銀行)	9 - 21 0 12 - 21 2 0 - 0		28 - 26 1 17 - 21 2 18 - 21	23 - 21 2 13 - 21 1 21 - 19	1勝2敗	3位
中塩 春菜 片山 優亜 (深川西高校)	10 - 21 0 11 - 21 2 0 - 0	26 - 28 2 21 - 17 1 21 - 18		21 - 13 2 21 - 12 0	2勝1敗	2位
武田 愛 古田 菜摘 (常盤木学園)	16 - 21 0 17 - 21 2 0 - 0	21 - 23 1 21 - 13 2 19 - 21	13 - 21 0 12 - 21 2 0 - 0		0勝3敗	4位

4 リーグ	牟田 香菜子 野田 千遥 (百十四銀行)	谷川 綾 目野 穂乃香 (北翔大学)	海老澤 彩 小川 明華 (石岡一高)	南部 一伽 阿部 彩奈 (三菱電機・丸杉)	勝敗	順位
牟田 香菜子 野田 千遥 (百十四銀行)		21 - 12 2 21 - 16 0	21 - 11 2 17 - 21 1 21 - 17	21 - 12 2 21 - 17 0	3勝0敗	1位
谷川 綾 目野 穂乃香 (北翔大学)	12 - 21 0 16 - 21 2 0 - 0		21 - 18 1 18 - 21 2 19 - 21	15 - 21 1 21 - 15 2 19 - 21	0勝3敗	4位
海老澤 彩 小川 明華 (石岡一高)	11 - 21 1 21 - 17 2 17 - 21	18 - 21 2 21 - 18 1 21 - 19		17 - 21 2 21 - 19 1 21 - 17	2勝1敗	2位
南部 一伽 阿部 彩奈 (三菱電機・丸杉)	12 - 21 0 17 - 21 2 0 - 0	21 - 15 2 15 - 21 1 21 - 19	21 - 17 1 19 - 21 2 17 - 21		1勝2敗	3位

# 複 予選リーグ

5 リーグ	内山 智尋 廣上 瑠依 (ふたば未来学園)	鈴木 麻友 伊藤 佳織 (JR北海道)	金廣 美希 長廻 真知 (柳井商工高校)	勝敗	順位
内山 智尋 廣上 瑠依 (ふたば未来学園)		21 - 10 1 17 - 21 2 14 - 21	17 - 21 2 21 - 12 1 21 - 14	1勝1敗	2位
鈴木 麻友 伊藤 佳織 (JR北海道)	10 21 2 21 17 1 21 14		16 - 21 2 21 - 18 1 21 - 16	2勝0敗	1位
金廣 美希 長廻 真知 (柳井商工高校)	21 17 1 12 21 2 14 21	21 16 1 18 21 2 16 21		0勝2敗	3位

6 リーグ	水津 優衣 重田 美空 (ヨネックス・ACT)	福永 彩 三島 由里 (日立化成)	池澤 みずほ 横山 滯 (専修大学)	勝敗	順位
水津 優衣 重田 美空 (ヨネックス・ACT)		21 - 4 2 21 - 13 0	21 - 11 2 21 - 11 0	2勝0敗	1位
福永 彩 三島 由里 (日立化成)	4 21 0 13 21 2 0 0		13 - 21 0 11 - 21 2	0勝2敗	3位
池澤 みずほ 横山 滯 (専修大学)	11 21 0 11 21 2 0 0	21 13 2 21 11 0 0 0		1勝1敗	2位

7 リーグ	山藤 千彩 今井 優歩 (広島ガス・ACT SAIKYO)	有安 沙生 池田 有希 (百十四銀行)	鈴木 茅穂 佐藤 幸恵 (常総学院高校)	勝敗	順位
山藤 千彩 今井 優歩 (広島ガス・ACT SAIKYO)		21 - 9 2 23 - 21 0	21 - 17 2 21 - 11 0	2勝0敗	1位
有安 沙生 池田 有希 (百十四銀行)	9 21 0 21 23 2 0 0		18 - 21 0 20 - 22 2	0勝2敗	3位
鈴木 茅穂 佐藤 幸恵 (常総学院高校)	17 21 0 11 21 2 0 0	21 18 2 22 20 0 0 0		1勝1敗	2位

8 リーグ	谷澤 安衣 石原 優美 (専修大学)	岡 未涼 明地 七海 (北都銀行)	野本 和泉 遠藤 朱里 (作新学院大学)	勝敗	順位
谷澤 安衣 石原 優美 (専修大学)		21 - 13 2 21 - 16 0	27 - 29 2 21 - 15 1 21 - 17	2勝0敗	1位
岡 未涼 明地 七海 (北都銀行)	13 21 0 16 21 2 0 0		17 - 21 0 13 - 21 2	0勝2敗	3位
野本 和泉 遠藤 朱里 (作新学院大学)	29 27 1 15 21 2 17 21	21 17 2 21 13 0 0 0		1勝1敗	2位

# 複 予選リーグ

9リーグ	浦谷 夏未 小松 ゆい (北都銀行)	柴田 志歩 本谷 かすみ (丸杉)	日笠 美空 深田 百香 (札幌静修高校)	勝敗	順位
浦谷 夏未 小松 ゆい (北都銀行)		21 - 9 2 21 - 10 0	12 - 21 21 - 13 1 21 - 7	2勝0敗	1位
柴田 志歩 本谷 かすみ (丸杉)	9 21 0 10 21 2 0 0		21 - 9 2 24 - 22 0	1勝1敗	2位
日笠 美空 深田 百香 (札幌静修高校)	21 12 1 13 21 2 7 21	9 21 0 22 24 2 0 0		0勝2敗	3位

10リーグ	中村 恭子 諸田 彩 (丸杉)	川添 麻衣子 二村 ひとみ (アメリカパ`イ`岐阜)	斎藤 涼花 小山 らら (京都外大西高校)	勝敗	順位
中村 恭子 諸田 彩 (丸杉)		14 - 21 0 18 - 21 2	21 - 16 2 21 - 11 0	1勝1敗	2位
川添 麻衣子 二村 ひとみ (アメリカパ`イ`岐阜)	21 14 2 21 18 0 0 0		21 - 9 2 21 - 4 0	2勝0敗	1位
斎藤 涼花 小山 らら (京都外大西高校)	16 21 0 11 21 2 0 0	9 21 0 4 21 2 0 0		0勝2敗	3位

11リーグ	永井 瀬秀 小西 春七 (NTT・アメリカパ`イ`)	大迫 晴加 斎藤 佳奈 (丸杉)	日野 智然 西村 真美 (柳井商工高校)	勝敗	順位
永井 瀬秀 小西 春七 (NTT・アメリカパ`イ`)		13 - 21 0 12 - 21 2	19 - 21 0 18 - 21 2	0勝2敗	3位
大迫 晴加 斎藤 佳奈 (丸杉)	21 13 2 21 12 0 0 0		21 - 9 2 21 - 10 0	2勝0敗	1位
日野 智然 西村 真美 (柳井商工高校)	21 19 2 21 18 0 0 0	9 21 0 10 21 2 0 0		1勝1敗	2位

12リーグ	小田 菜摘 石村 亜美 (広島ガス)	吉川 真白 葦澤 美羽 (三菱電機)	奥村 友梨 小野 美晴 (京都外大西高校)	勝敗	順位
小田 菜摘 石村 亜美 (広島ガス)		21 - 11 2 21 - 7 0	21 - 13 2 17 - 21 1 21 - 14	2勝0敗	1位
吉川 真白 葦澤 美羽 (三菱電機)	11 21 0 7 21 2 0 0		21 - 11 2 21 - 18 0	1勝1敗	2位
奥村 友梨 小野 美晴 (京都外大西高校)	13 21 1 21 17 2 14 21	11 21 0 18 21 2 0 0		0勝2敗	3位

複 順位決定リーグ 33位～38位

勝者リーグ	岡 未涼 明地 七海 (北都銀行)	福永 彩 三島 由里 (日立化成)	藤田 舞乃 園 まどか (作新学院大学)	勝敗	順位
岡 未涼 明地 七海 (北都銀行)		2 (16 - 21) 21 - 14 1 (11 - 9)	2 (18 - 21) 22 - 20 1 (11 - 8)	2勝0敗	33位
福永 彩 三島 由里 (日立化成)	1 (21 - 16) 14 - 21 2 (9 - 11)		2 (21 - 13) 18 - 21 1 (11 - 9)	1勝1敗	34位
藤田 舞乃 園 まどか (作新学院大学)	1 (21 - 18) 20 - 22 2 (8 - 11)	1 (13 - 21) 21 - 18 2 (9 - 11)		0勝2敗	35位

敗者リーグ	谷川 綾 目野 穂乃香 (北翔大学)	奥村 友梨 小野 美晴 (京都外大西高校)	斎藤 涼花 小山 らら (京都外大西高校)	勝敗	順位
谷川 綾 目野 穂乃香 (北翔大学)		2 (22 - 20) 21 - 19 0	2 (21 - 10) 21 - 16 0	2勝2敗	36位
奥村 友梨 小野 美晴 (京都外大西高校)	0 (20 - 22) 19 - 21 2 (0 - 0)		1 (21 - 13) 18 - 21 2 (10 - 11)	0勝2敗	38位
斎藤 涼花 小山 らら (京都外大西高校)	0 (10 - 21) 16 - 21 2 (0 - 0)	2 (13 - 21) 21 - 18 1 (11 - 10)		1勝1敗	37位