

バドミントンクイーンズサーキット2018 釧路大会 最終成績

2018年7月6(金)～7月8日(日)
北海道釧路市 釧路町立総合体育館

◆ シングルス ◆

優勝	水津 優衣	ヨネックス
2位	内山 真希	深川西高校
3位	川端 葵衣	専修大学
4位	南部 一伽	三菱電機
5位	山川 莉歩	AC長野パルセイロBC
6位	島倉 唯	北都銀行
7位	池田 有希	北翔大学
8位	石井 奈都	専修大学
9位	古川 佳奈	AC長野パルセイロBC
10位	森 沙耶	NTT東日本
11位	海老澤 彩	石岡一高校
12位	浦谷 夏未	北都銀行
13位	喜岡 奈美	広島ガス
14位	永井 瀬霧	NTT東日本
15位	金田 明香里	三菱電機
16位	鈴木 幸恵	常総学院高校
17位	岡 未涼	北都銀行
18位	佐藤 茅穂	常総学院高校
19位	村田 梨於	とわの森三愛高校
20位	佐藤 凜花	とわの森三愛高校
21位	向井 仁那	北翔大学
22位	田嶋 涼花	帯広大谷高校
23位	関根 千弥	北翔大学
23位	佐藤 萌	深川西高校

◆ ダブルス ◆

優勝	平井 亜紀 亀田 楓	広島ガス
2位	森 沙耶 永井 瀬霧	NTT東日本
3位	浦谷 夏未 島倉 唯	北都銀行
4位	田島 優乃華 金田 明香里	三菱電機
5位	桶田 彩乃 谷澤 安衣	専修大学
6位	池田 有希 矢上 璃那	北翔大学
7位	長野 来夢 石原 優美	専修大学
8位	海老澤 彩 小川 明華	石岡一高校
9位	岩崎 真奈 大宮 菜々花	とわの森三愛高校
10位	古川 佳奈 山川 莉歩	AC長野パルセイロBC
11位	藤原 遥花 遠藤 みのり	旭川実業高校
12位	内山 真希 佐藤 萌	深川西高校
13位	向井 仁那 矢野 あすか	北翔大学
14位	関根 千弥 増永 優香	北翔大学
15位	南部 一伽 岡 未涼	三菱電機 北都銀行
16位	鈴木 幸恵 佐藤 茅穂	常総学院高校
17位	開発 莉子 館 彩香	とわの森三愛高校
18位	村田 梨於 佐藤 凜花	とわの森三愛高校

単A 予選リーグ

1リーグ	森 沙耶 永井 瀬秀 (NTT東日本)	岩崎 真奈 大宮 菜々花 (とわの森高)	南部 一伽 岡 未涼 (三菱電機・北都銀行)	勝敗	順位
森 沙耶 永井 瀬秀 (NTT東日本)		21 - 12 2 21 - 16 0	21 - 17 2 21 - 16 0	2勝 0敗	1位
岩崎 真奈 大宮 菜々花 (とわの森高)	12 - 21 0 16 - 21 2 0 - 0		21 - 14 2 21 - 15 0	1勝 1敗	2位
南部 一伽 岡 未涼 (三菱電機・北都銀行)	17 - 21 0 16 - 21 2 0 - 0	14 - 21 0 15 - 21 2		0勝 2敗	3位

2リーグ	浦谷 夏未 島倉 唯 (北都銀行)	長野 来夢 石原 優美 (専修大学)	鈴木 幸恵 佐藤 茅穂 (常総学院高)	勝敗	順位
浦谷 夏未 島倉 唯 (北都銀行)		21 - 18 2 21 - 16 0	21 - 12 2 21 - 9 0	2勝 0敗	1位
長野 来夢 石原 優美 (専修大学)	18 - 21 0 16 - 21 2		21 - 12 2 21 - 19 0	1勝 1敗	2位
鈴木 幸恵 佐藤 茅穂 (常総学院高)	12 - 21 0 9 - 21 2 0 - 0	12 - 21 0 19 - 21 2 0 - 0		0勝 2敗	3位

3リーグ	平井 亜紀 亀田 楓 (広島ガス)	開発 莉子 館 彩香 (とわの森高)	古川 佳奈 山川 莉歩 (AC長野パルセイロBC)	勝敗	順位
平井 亜紀 亀田 楓 (広島ガス)		21 - 13 2 21 - 12 0	21 - 16 2 21 - 8 0	2勝 0敗	1位
開発 莉子 館 彩香 (とわの森高)	13 - 21 0 12 - 21 2		19 - 21 0 20 - 22 2	0勝 2敗	3位
古川 佳奈 山川 莉歩 (AC長野パルセイロBC)	16 - 21 0 8 - 21 2	21 - 19 2 22 - 20 0		1勝 1敗	2位

4リーグ	桶田 彩乃 谷澤 安衣 (専修大学)	藤原 遥花 遠藤 みのり (旭川実業高)	向井 仁那 矢野 あすか (北翔大学)	勝敗	順位
桶田 彩乃 谷澤 安衣 (専修大学)		21 - 11 2 21 - 14 0	21 - 13 2 21 - 15 0	2勝 0敗	1位
藤原 遥花 遠藤 みのり (旭川実業高)	11 - 21 0 14 - 21 2 0 - 0		21 - 19 2 17 - 21 1 21 - 15	1勝 1敗	2位
向井 仁那 矢野 あすか (北翔大学)	13 - 21 0 15 - 21 2 0 - 0	19 - 21 1 21 - 17 2		0勝 2敗	3位

単A 予選リーグ

5リーグ	田島 優乃華 金田 明香里 (三菱電機)	内山 真希 佐藤 萌 (深川西高)	関根 千弥 増永 優香 (北翔大学)	勝敗	順位
田島 優乃華 金田 明香里 (三菱電機)		21 - 17 21 - 17 0	21 - 18 21 - 12 0	2勝 0敗	1位
内山 真希 佐藤 萌 (深川西高)	17 - 21 17 - 21 2		21 - 13 21 - 14 0	1勝 1敗	2位
関根 千弥 増永 優香 (北翔大学)	18 - 21 12 - 21 2 0 - 0	13 - 21 14 - 21 2 0 - 0		0勝 2敗	3位

6リーグ	池田 有希 矢上 璃那 (北翔大学)	村田 梨於 佐藤 凜花 (とわの森高)	海老澤 彩 小川 明華 (石岡一高)	勝敗	順位
池田 有希 矢上 璃那 (北翔大学)		21 - 8 21 - 17 0	21 - 12 21 - 18 0	2勝 0敗	1位
村田 梨於 佐藤 凜花 (とわの森高)	8 - 21 17 - 21 2		13 - 21 11 - 21 2	0勝 2敗	3位
海老澤 彩 小川 明華 (石岡一高)	12 - 21 18 - 21 2 0 - 0	21 - 13 21 - 11 0 0 - 0		1勝 1敗	2位

複 決勝トーナメント

ダブルス 順位決定T(1~8位)

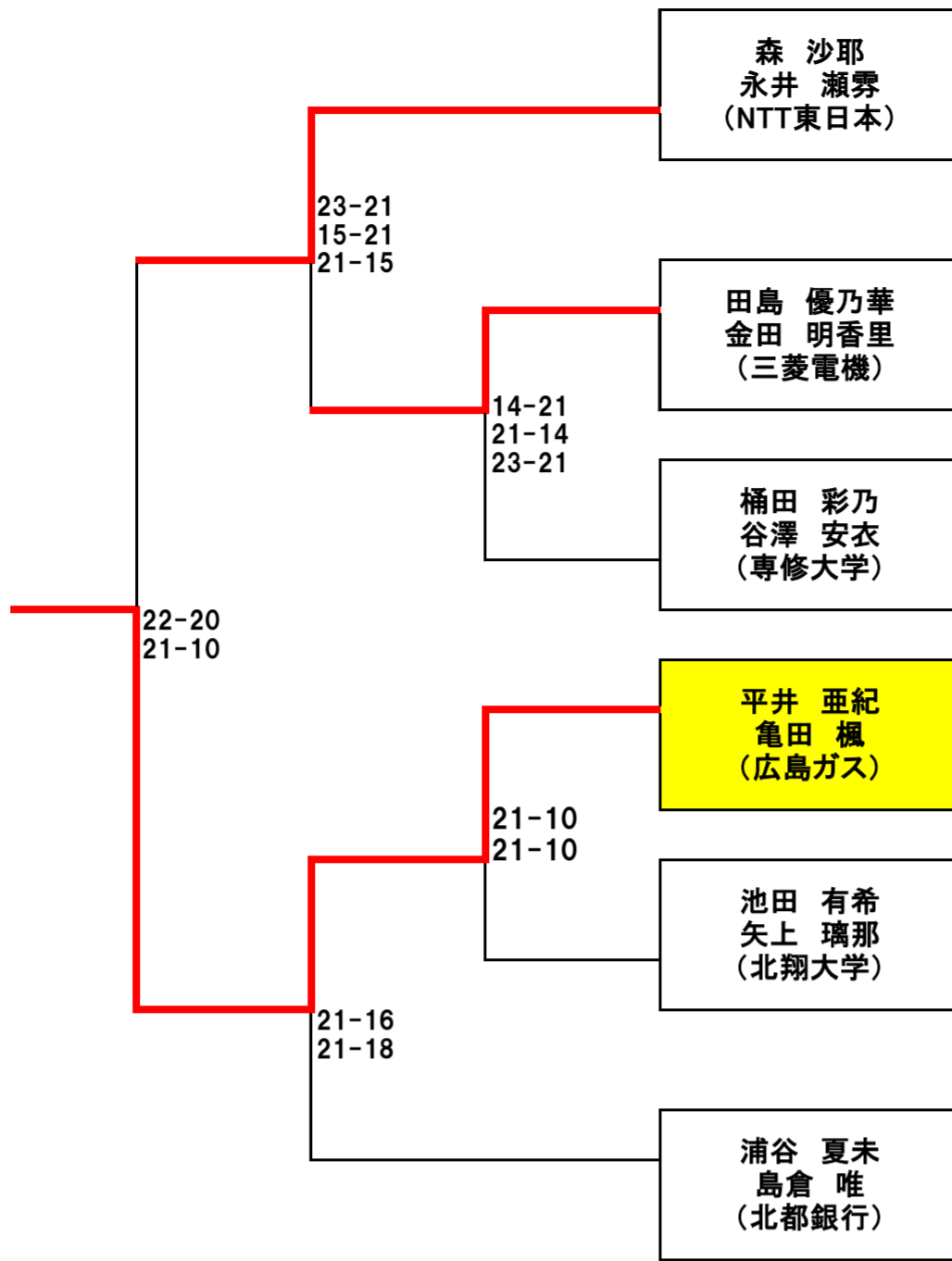

3位決定戦

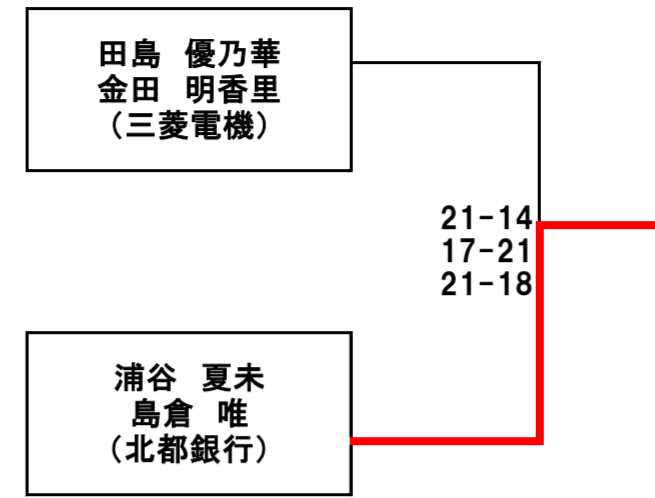

5位決定戦

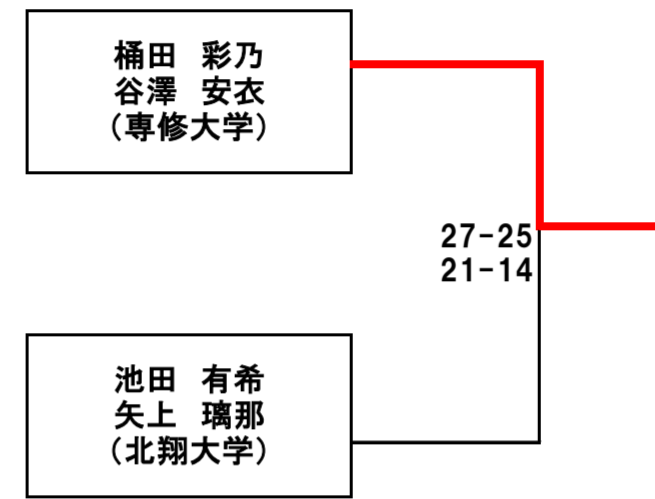

ダブルス 順位決定T(7~12位)

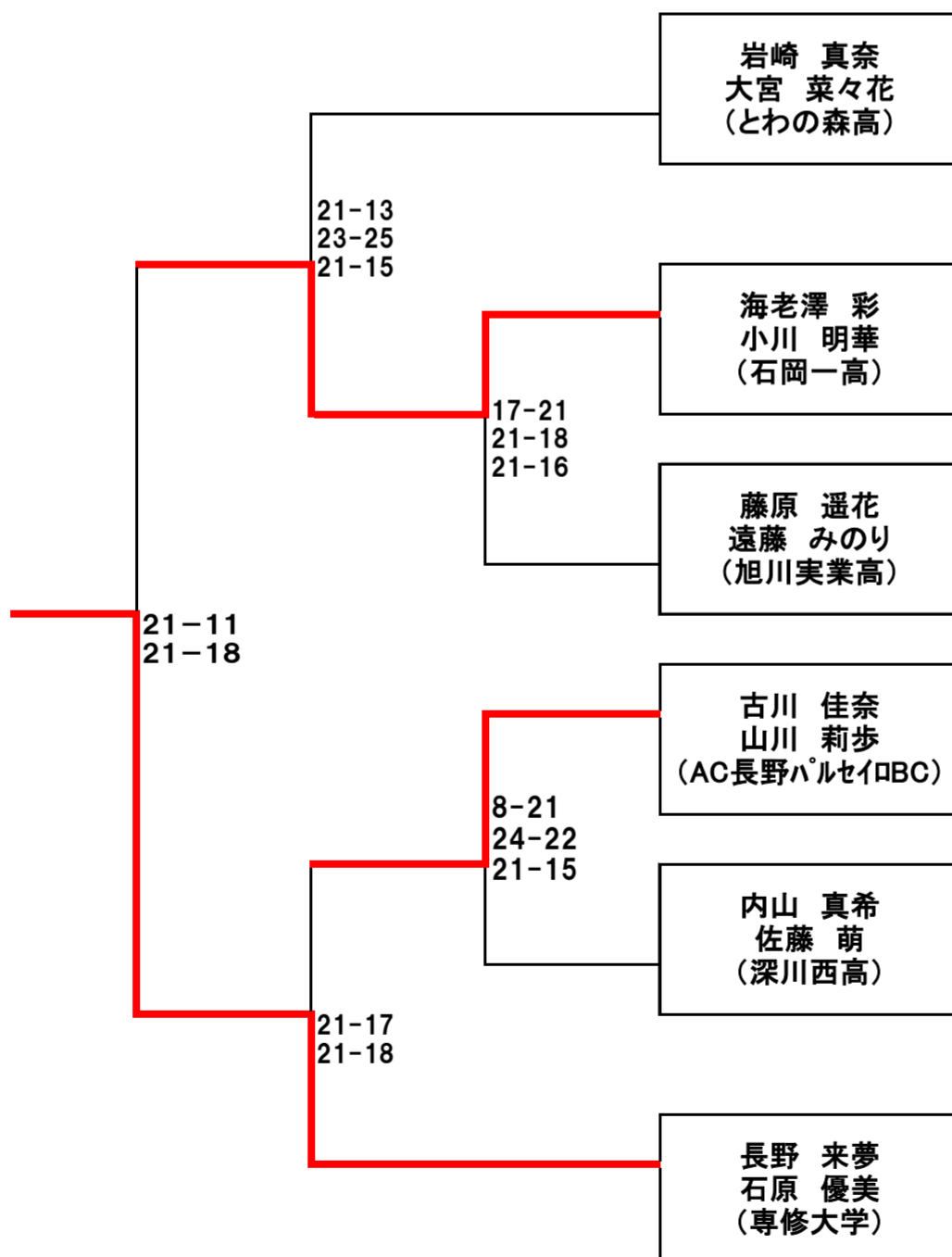

9位決定戦

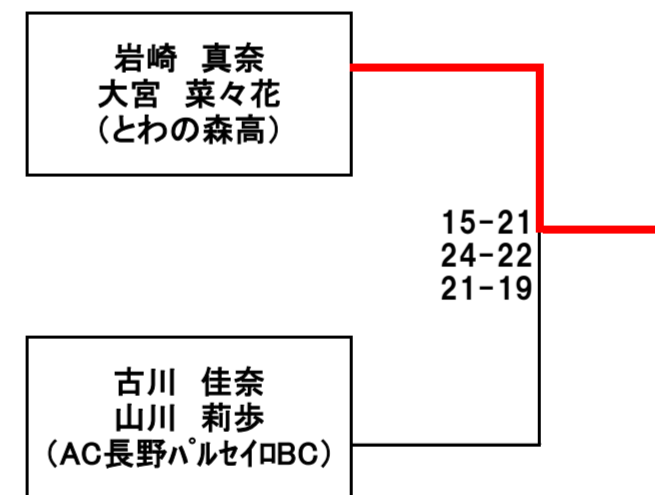

11位決定戦

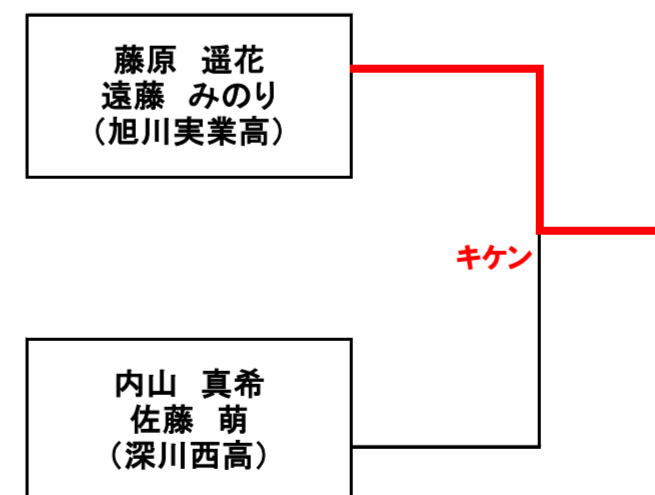

複 決勝トーナメント

ダブルス 順位決定T (13~18位)

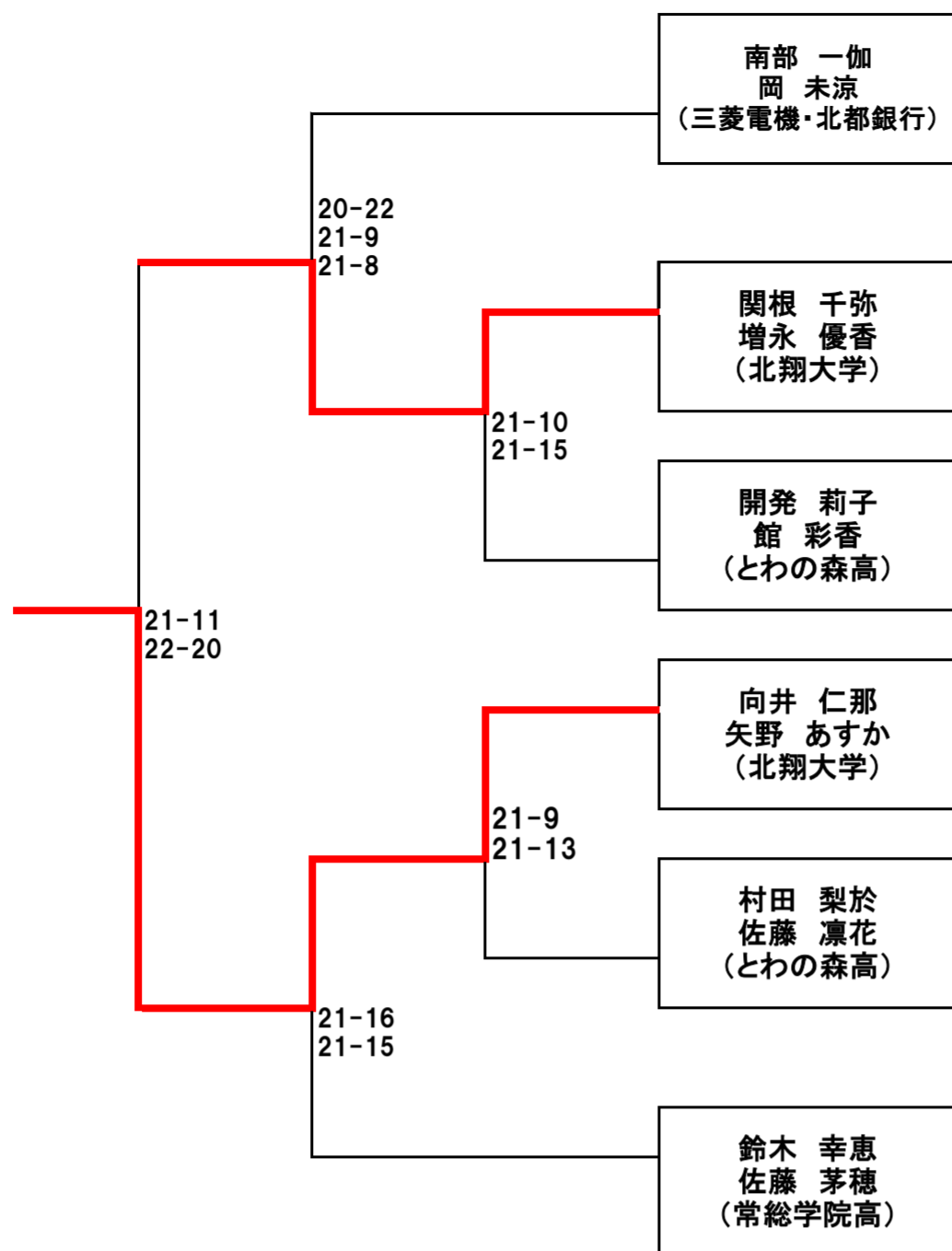

15位決定戦

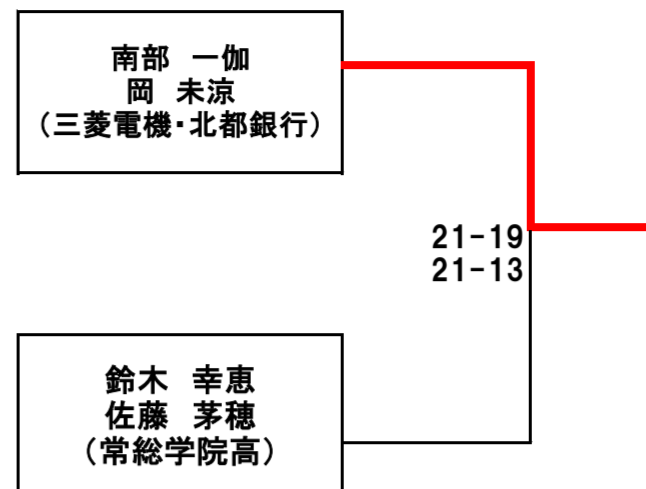

17位決定戦

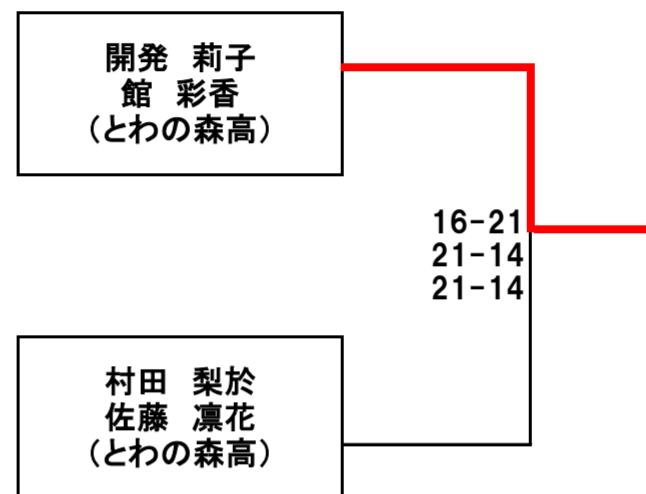

単A 予選リーグ

1リーグ	古川 佳奈 (AC長野パルセイロBC)	佐藤 茅穂 (常総学院高)	内山 真希 (深川西高)	勝敗	順位
古川 佳奈 (AC長野パルセイロBC)		21 - 16 21 - 14 0	16 - 21 18 - 21 2	1勝 1敗	2位
佐藤 茅穂 (常総学院高)	16 - 21 14 - 21 2 0 - 0		15 - 21 10 - 21 2	0勝 2敗	3位
内山 真希 (深川西高)	21 - 16 21 - 18 0 0 - 0	21 - 15 21 - 10 0 0 - 0		2勝 0敗	1位

2リーグ	岡 未涼 (北都銀行)	森 沙耶 (NTT東日本)	池田 有希 (北翔大学)	勝敗	順位
岡 未涼 (北都銀行)		18 - 21 19 - 21 2	17 - 21 21 - 17 2 14 - 21	0勝 2敗	3位
森 沙耶 (NTT東日本)	21 - 18 21 - 19 0 0 - 0		16 - 21 21 - 23 2	1勝 1敗	2位
池田 有希 (北翔大学)	21 - 17 17 - 21 1 21 - 14	21 - 16 23 - 21 0 0 - 0		2勝 0敗	1位

3リーグ	水津 優衣 (ヨネックス)	鈴木 幸恵 (常総学院高)	村田 梨於 (とわの森高)	勝敗	順位
水津 優衣 (ヨネックス)		21 - 14 21 - 14 0	21 - 15 21 - 14 0	2勝 0敗	1位
鈴木 幸恵 (常総学院高)	14 - 21 14 - 21 2 0 - 0		21 - 19 21 - 14 0	1勝 1敗	2位
村田 梨於 (とわの森高)	15 - 21 14 - 21 2 0 - 0	19 - 21 14 - 21 2 0 - 0		0勝 2敗	3位

4リーグ	島倉 唯 (北都銀行)	永井 瀬秀 (NTT東日本)	関根 千弥 (北翔大学)	勝敗	順位
島倉 唯 (北都銀行)		21 - 13 21 - 7 0	21 - 14 21 - 15 0	2勝 0敗	1位
永井 瀬秀 (NTT東日本)	13 - 21 7 - 21 2 0 - 0		21 - 18 16 - 21 1 21 - 15	1勝 1敗	2位
関根 千弥 (北翔大学)	14 - 21 15 - 21 2 0 - 0	18 - 21 21 - 16 2 15 - 21		0勝 2敗	3位

単A 予選リーグ

5リーグ	南部 一伽 (三菱電機)	佐藤 凜花 (とわの森高)	海老澤 彩 (石岡一高)	勝敗	順位
南部 一伽 (三菱電機)		21 - 18 21 - 16 0	17 - 21 21 - 16 1 21 - 17	2勝 0敗	1位
佐藤 凜花 (とわの森高)	18 - 21 16 - 21 2 0 - 0		23 - 25 21 - 9 2 13 - 21	0勝 2敗	3位
海老澤 彩 (石岡一高)	21 - 17 16 - 21 2 17 - 21	25 - 23 9 - 21 1 21 - 13		1勝 1敗	2位

6リーグ	山川 莉歩 (AC長野パルセイロBC)	浦谷 夏未 (北都銀行)	田嶋 涼香 (帯広大谷)	勝敗	順位
山川 莉歩 (AC長野パルセイロBC)		21 - 13 21 - 18 0	21 - 18 21 - 16 0	2勝 0敗	1位
浦谷 夏未 (北都銀行)	13 - 21 18 - 21 2 0 - 0		21 - 18 21 - 12 0	1勝 1敗	2位
田嶋 涼香 (帯広大谷)	18 - 21 16 - 21 2 0 - 0	18 - 21 12 - 21 2 0 - 0		0勝 2敗	3位

7リーグ	喜岡 奈美 (広島ガス)	川端 葵衣 (専修大学)	佐藤 萌 (深川西高)	勝敗	順位
喜岡 奈美 (広島ガス)		21 - 15 9 - 21 2 17 - 21	21 - 9 18 - 21 1 21 - 10	1勝 1敗	2位
川端 葵衣 (専修大学)	15 - 21 21 - 9 1 21 - 17		13 - 21 21 - 15 1 21 - 11	2勝 0敗	1位
佐藤 萌 (深川西高)	9 - 21 21 - 18 2 10 - 21	21 - 13 15 - 21 2 11 - 21		0勝 2敗	3位

8リーグ	金田 明香里 (三菱電機)	石井 奈都 (専修大学)	向井 仁那 (北翔大学)	勝敗	順位
金田 明香里 (三菱電機)		14 - 21 16 - 21 2	21 - 17 21 - 9 0	1勝 1敗	2位
石井 奈都 (専修大学)	21 - 14 21 - 16 0 0 - 0		24 - 22 21 - 19 0	2勝 0敗	1位
向井 仁那 (北翔大学)	17 - 21 9 - 21 2 0 - 0	22 - 24 19 - 21 2 0 - 0		0勝 2敗	3位

単 決勝トーナメント

シングルス 順位決定T(1~8位)

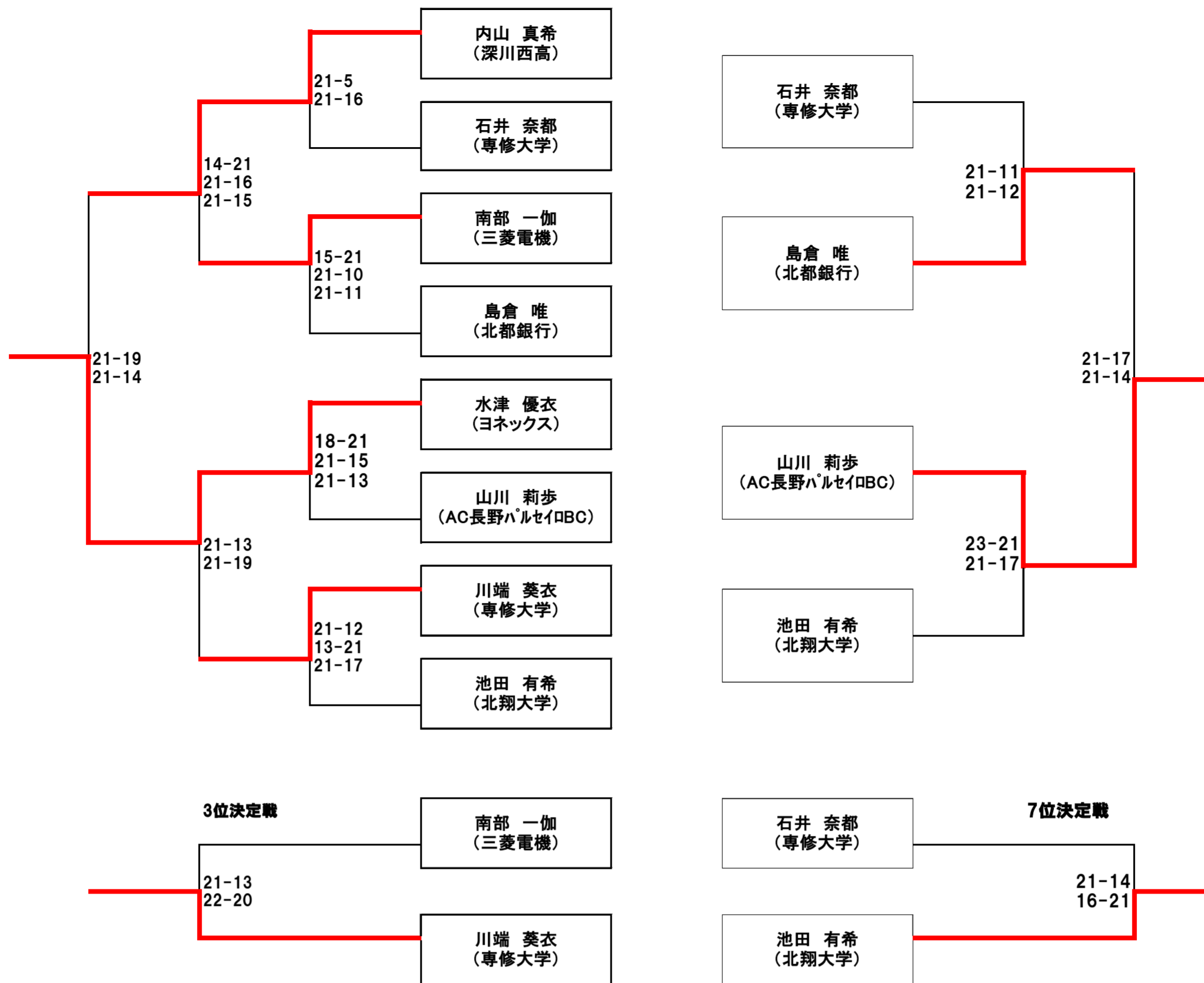

シングルス 順位決定T(9~16位)

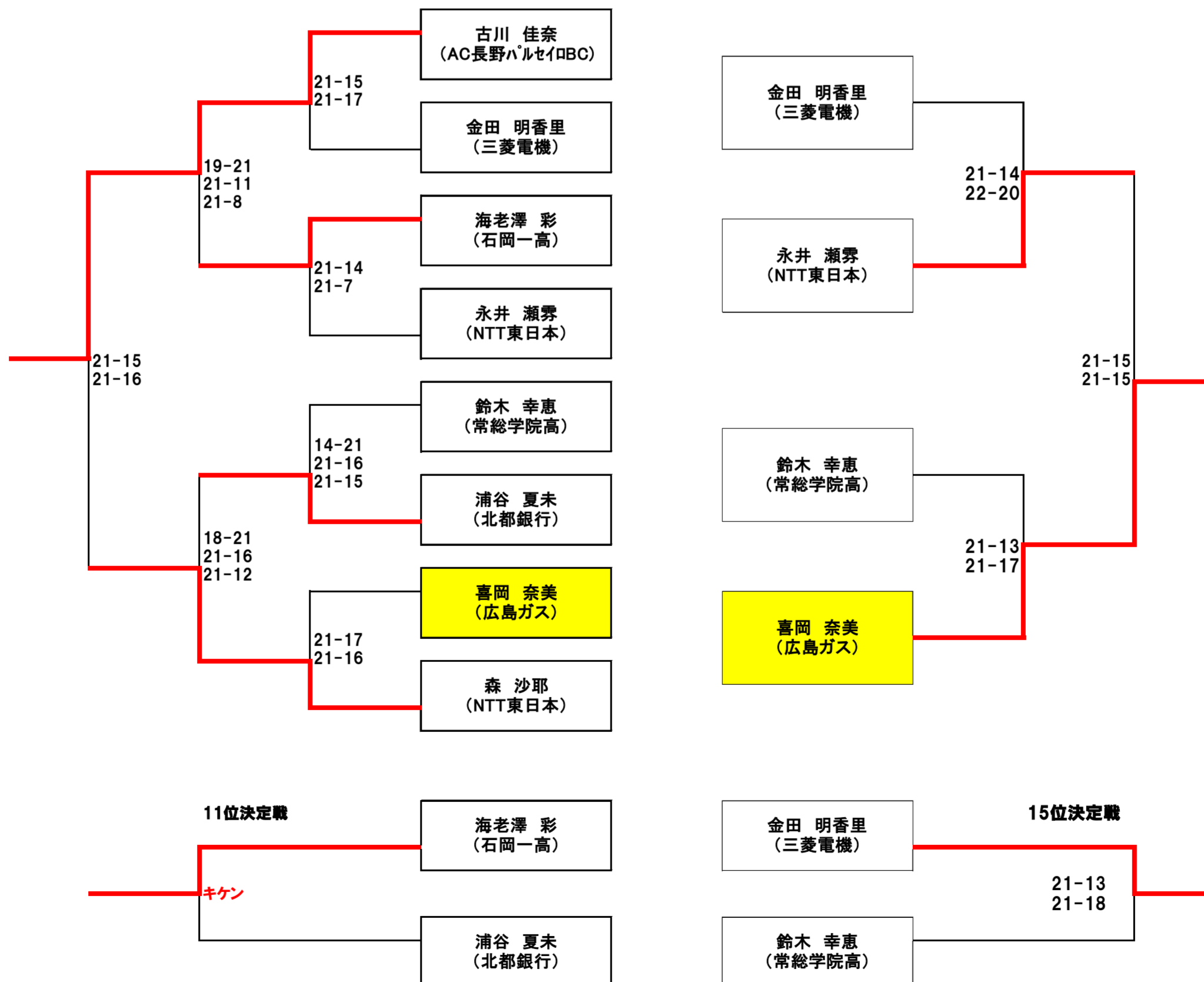

単 決勝トーナメント

シングルス 順位決定T (17~24位)

