

バドミントンクイーンズサーキット2017 横手大会 最終成績

2017年7月20(木)～7月23日(日)

秋田県秋田市 横手体育館

※最終日(23日(日))天候不良の為、最終試合のみ中止(名前の順番はシード順)

◆ シングルス ◆

<Aグループ>

1位	大家 夏稀	NTT東日本
	樋口 奈津樹	七十七銀行
3位	下田 菜都美	広島ガス
	阪口 智郁	ACT SAIKYO
5位	古川 かな	作新学院大学
	山本 紗椰	岐阜トリッキーパンダース
7位	神山 歩美	常盤義学園高校
	永田 麗	北都銀行
9位	濱北 もも	広島ガス
	中村 優里	北都銀行
11位	中島 朱音	岐阜トリッキーパンダース
	喜岡 奈美	広島ガス
13位	中村 麻裕	ACT SAIKYO
	佐川 智香	作新学院高校
15位	福本 涼香	ACT SAIKYO
	海老原 香澄	作新学院高校

◆ ダブルス ◆

1位	村山 祐美	北都銀行
	浦谷 夏未	
	山中 芹里	筑波大学
3位	大関 令奈	
	永田 麗	北都銀行
	中村 優里	
5位	牧野 美咲	七十七銀行
	樋口 奈津樹	
	今野 あゆみ	ACT SAIKYO
6位	中村 麻裕	
	池田 有希	北翔大学
	三島 由里	
8位	平井 亜紀	広島ガス
	亀田 楓	
	木戸 美咲	三菱電機
10位	伊藤 月規	
	木戸 よし美	七十七銀行
	小見山 彩	
11位	小田 菜摘	広島ガス
	喜岡 奈美	
	古川 かな	作新学院大学
13位	中根 みく	
	木村 百花	三菱電機
	大田尾 有香	
15位	宮崎 杏子	北國銀行
	泉 映己子	三菱電機
	阪口 智郁	ACT SAIKYO
16位	福本 涼香	
	大家 夏稀	NTT東日本
	中島 朱音	岐阜トリッキーパンダース
18位	榊谷 志穂	作新学院高校
	佐川 智香	
	海老原 香澄	作新学院高校
20位	溝口 なつめ	法政第二高校
	佐々木 ひなの	新屋高校
	小形 日和	
21位	滝沢 優奈	新屋高校
	今野 晴恵	
	宮崎 詩織	北翔大学
22位	酒井 虹穂	

<Bグループ>

1位	大田尾 有香	三菱電機
	伊澤 薫	専修大学
3位	溝口 なつめ	法政第二高校
	山中 芹里	筑波大学
5位	石井 奈都	専修大学
6位	酒井 虹穂	北翔大学
	木村 百花	三菱電機
8位	大関 令奈	筑波大学
	池田 有希	北翔大学
10位	中根 みく	作新学院大学
11位	宮崎 詩織	北翔大学
	三島 由里	北翔大学
13位	石原 優美	専修大学
	佐々木 ひなの	新屋高校
15位	加藤 礼彩	秋田高校
16位	泉 映己子	三菱電機
	木戸 美咲	三菱電機
18位	滝沢 優奈	新屋高校
	宮崎 杏子	北國銀行
20位	榊谷 志穂	作新学院高校
21位	武田 愛	常盤義学園高校

複 予選リーグ

1リーグ	村山 祐美 浦谷 夏未 (北都銀行)	佐々木 ひなの 小形 日和 (新屋高校)	池田 有希 三島 由里 (北翔大学)	宮崎 杏子 泉 映巳子 (北國銀行・三菱電機)	勝敗	順位
村山 祐美 浦谷 夏未 (北都銀行)		21 - 7 2 21 - 7 0	23 - 21 2 21 - 9 0	22 - 20 2 21 - 12 0	3勝0敗	1位
佐々木 ひなの 小形 日和 (新屋高校)	7 - 21 0 7 - 21 2		11 - 21 0 15 - 21 2	11 - 21 1 21 - 15 2 19 - 21	0勝3敗	4位
池田 有希 三島 由里 (北翔大学)	21 - 23 0 9 - 21 2	21 - 11 2 21 - 15 0		21 - 17 2 21 - 18 0	2勝1敗	2位
宮崎 杏子 泉 映巳子 (北國銀行・三菱電機)	20 - 22 0 12 - 21 2 0 - 0	21 - 11 2 15 - 21 1 21 - 19	17 - 21 0 18 - 21 2		1勝2敗	3位
2リーグ	木戸 よし美 小見山 彩 (七十七銀行)	海老原 香澄 溝口 なつめ (作新高校)	山中 芹里 大関 令奈 (筑波大学)	木村 百花 大田尾 有香 (三菱電機)	勝敗	順位
木戸 よし美 小見山 彩 (七十七銀行)		21 - 11 2 21 - 7 0	15 - 21 1 21 - 17 2 21 - 23	21 - 12 2 21 - 9 0	2勝1敗	2位
海老原 香澄 溝口 なつめ (作新高校)	11 - 21 0 7 - 21 2		10 - 21 0 16 - 21 2	17 - 21 0 19 - 21 2	0勝3敗	4位
山中 芹里 大関 令奈 (筑波大学)	21 - 15 2 17 - 21 1 23 - 21	21 - 10 2 21 - 16 0		17 - 21 2 21 - 12 1 21 - 14	3勝0敗	1位
木村 百花 大田尾 有香 (三菱電機)	12 - 21 0 9 - 21 2	21 - 17 2 21 - 19 0	21 - 17 1 12 - 21 2 14 - 21		1勝2敗	3位
3リーグ	平井 亜紀 亀田 楓 (広島ガス)	滝沢 優奈 今野 晴恵 (新屋高校)	牧野 美咲 樋口 奈津樹 (七十七銀行)	阪口 智郁 福本 涼香 (ACT SAIKYO)	勝敗	順位
平井 亜紀 亀田 楓 (広島ガス)		16 - 21 2 21 - 7 1 21 - 9	21 - 11 1 21 - 23 2 19 - 21	21 - 16 2 21 - 10 0	2勝1敗	2位
滝沢 優奈 今野 晴恵 (新屋高校)	21 - 16 1 7 - 21 2 9 - 21		14 - 21 0 5 - 21 2	11 - 21 1 21 - 16 2 13 - 21	0勝3敗	4位
牧野 美咲 樋口 奈津樹 (七十七銀行)	11 - 21 2 23 - 21 1 21 - 19	21 - 14 2 21 - 5 0		21 - 12 2 21 - 12 0	3勝0敗	1位
阪口 智郁 福本 涼香 (ACT SAIKYO)	16 - 21 0 10 - 21 2	21 - 11 2 16 - 21 1 21 - 13	12 - 21 0 12 - 21 2		1勝2敗	3位
4リーグ	今野 あゆみ 中村 麻裕 (ACT SAIKYO)	榎谷 志穂 佐川 智香 (作新高校)	木戸 美咲 伊藤 月規 (三菱電機)	大家 夏希 中島 朱音 (NTT・トリッキーバンダース)	勝敗	順位
今野 あゆみ 中村 麻裕 (ACT SAIKYO)		21 - 15 2 21 - 17 0	21 - 18 2 21 - 13 0	21 - 13 2 21 - 15 0	3勝0敗	1位
榎谷 志穂 佐川 智香 (作新高校)	15 - 21 0 17 - 21 2		14 - 21 0 21 - 19 2 19 - 21	16 - 21 0 18 - 21 2	0勝3敗	4位
木戸 美咲 伊藤 月規 (三菱電機)	18 - 21 0 13 - 21 2	21 - 14 2 19 - 21 0 21 - 19		15 - 21 2 21 - 18 1 21 - 10	2勝1敗	2位
大家 夏希 中島 朱音 (NTT・トリッキーバンダース)	13 - 21 0 15 - 21 2	21 - 16 2 21 - 18 0	21 - 15 1 18 - 21 2 10 - 21		1勝2敗	3位
5リーグ	小田 菜摘 喜岡 奈美 (広島ガス)	古川 かな 中根 みく (作新学院大学)	宮崎 詩織 酒井 虹穂 (北翔大学)	永田 麗 中村 優里 (北都銀行)	勝敗	順位
小田 菜摘 喜岡 奈美 (広島ガス)		26 - 24 2 21 - 16 0	21 - 8 2 22 - 20 0	12 - 21 0 11 - 21 2	2勝1敗	2位
古川 かな 中根 みく (作新学院大学)	24 - 26 0 16 - 21 2		21 - 19 2 21 - 17 0	16 - 21 0 12 - 21 2	1勝2敗	3位
宮崎 詩織 酒井 虹穂 (北翔大学)	8 - 21 0 20 - 22 2	19 - 21 0 17 - 21 2		15 - 21 0 13 - 21 2	0勝3敗	4位
永田 麗 中村 優里 (北都銀行)	21 - 12 2 21 - 11 0 0 - 0	21 - 16 2 21 - 12 0	21 - 15 2 21 - 13 0		3勝0敗	1位

ダブルス 順位決定T

ダブルス 順位決定T (1~5位)

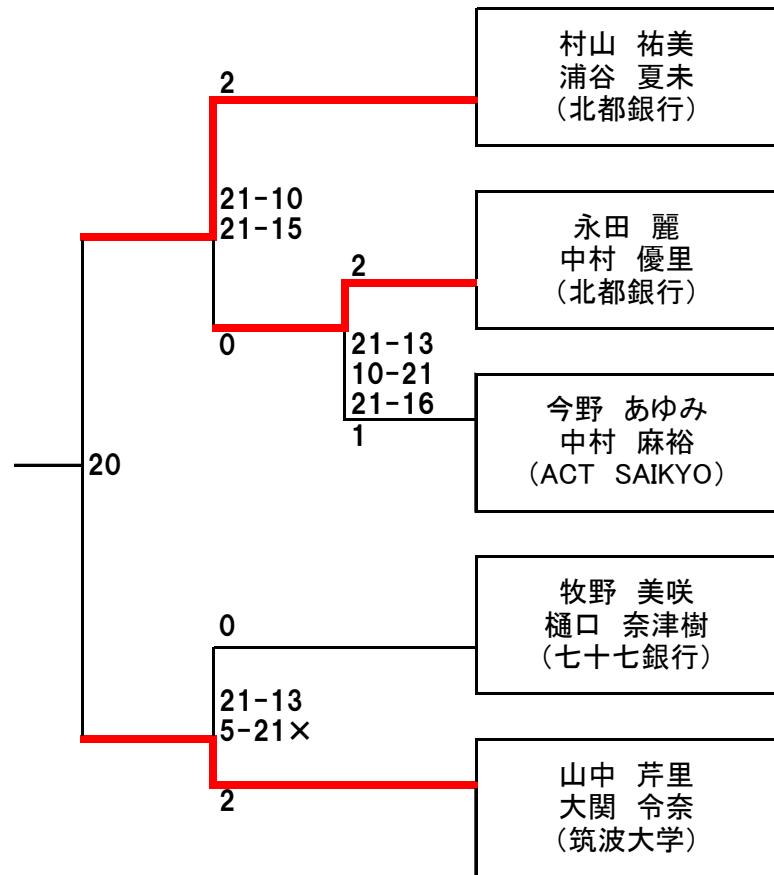

3位決定戦

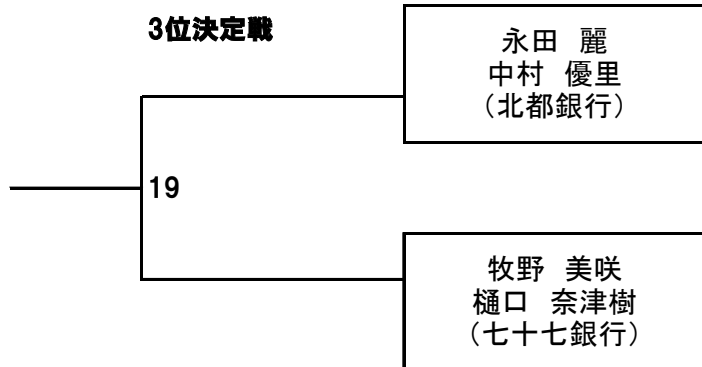

ダブルス 順位決定T (6~10位)

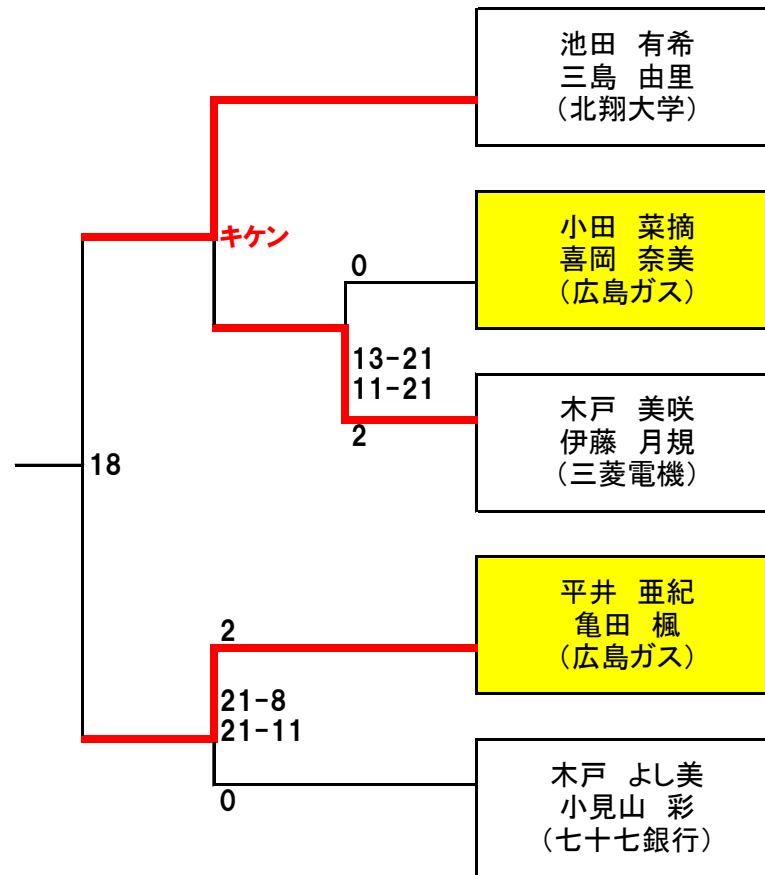

8位決定戦

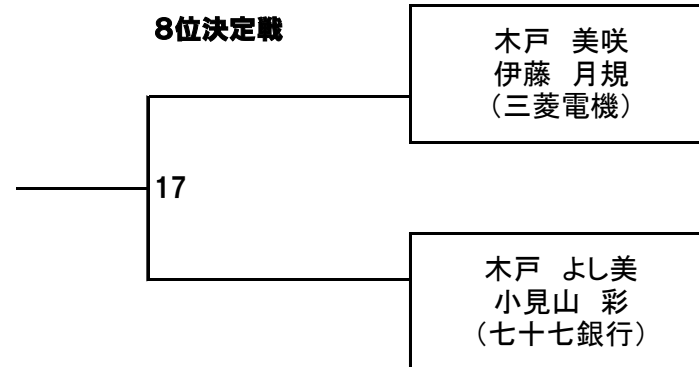

ダブルス 順位決定T (11~15位)

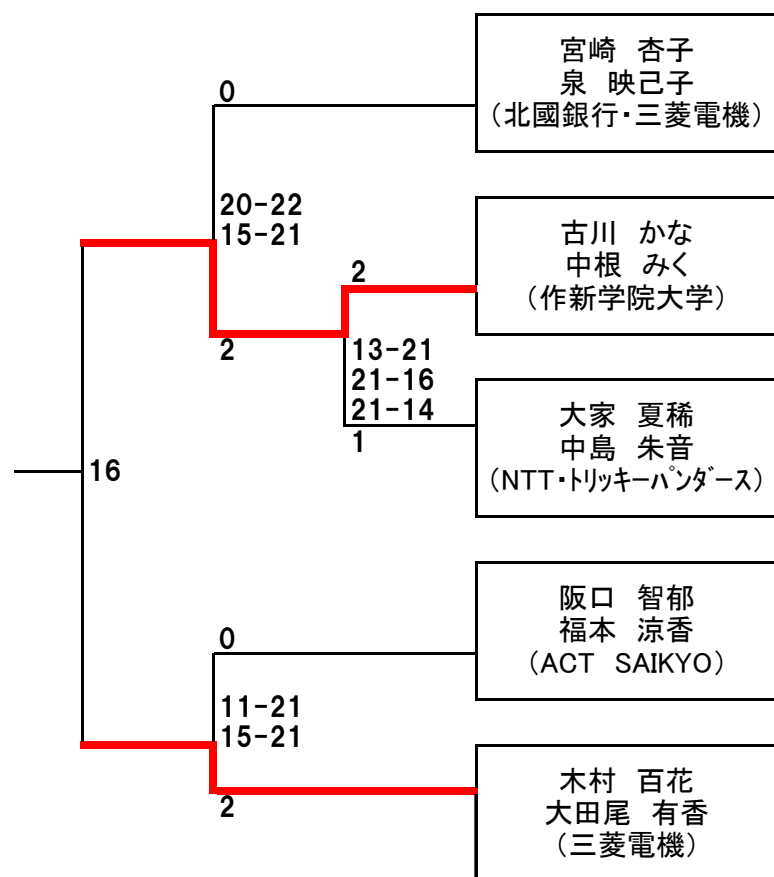

13位決定戦

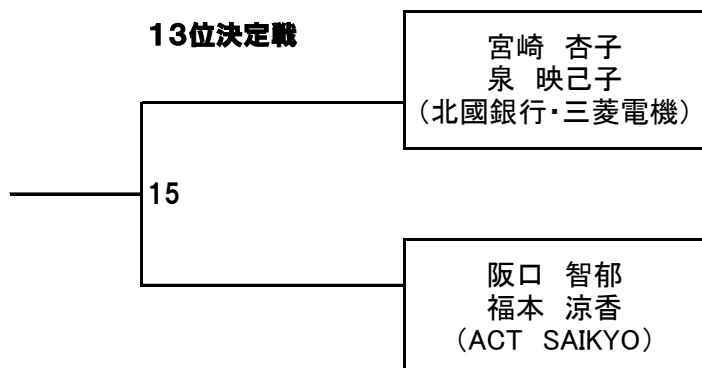

ダブルス 順位決定T (16~20位)

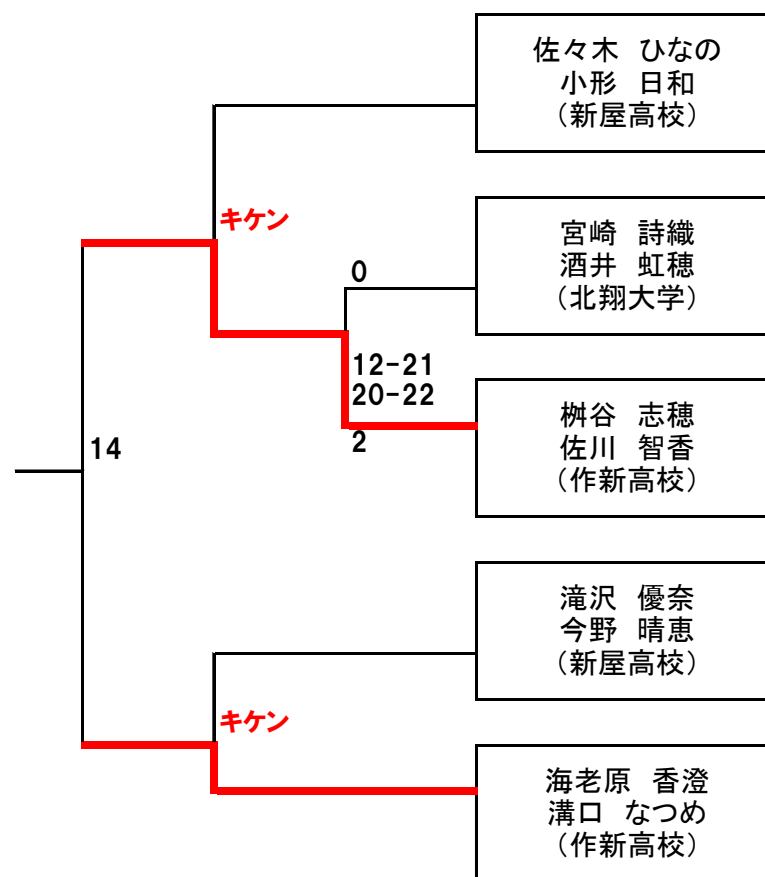

19位決定戦

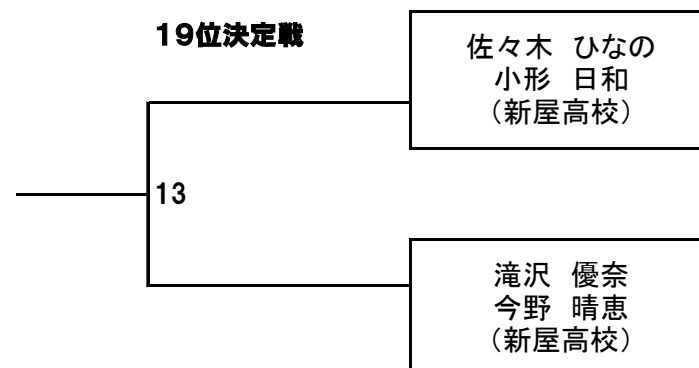

単 予選リーグA

1リーグ	下田 菜都美 (広島ガス)	神山 歩美 (常盤木学園高校)	中島 朱音 (岐阜トリッキーパンダース)	中村 麻裕 (ACT SAIKYO)	勝敗	順位
下田 菜都美 (広島ガス)		21 - 7 2 19 - 21 1 21 - 11	21 - 16 2 22 - 20 0	21 - 15 2 21 - 11 0	3勝 0敗	1位
神山 歩美 (常盤木学園高校)	7 - 21 1 21 - 19 2 11 - 21		22 - 20 2 21 - 17 0	22 - 20 2 10 - 21 1 21 - 10	2勝 1敗	2位
中島 朱音 (岐阜トリッキーパンダース)	16 - 0 0 20 - 22 2	20 - 22 0 17 - 21 2 0 - 0		21 - 11 2 21 - 9 0	1勝 2敗	3位
中村 麻裕 (ACT SAIKYO)	15 - 21 0 11 - 21 2 0 - 0	20 - 22 1 21 - 10 2 10 - 21	11 - 21 0 9 - 21 2		0勝 3敗	4位

2リーグ	永田 麗 (北都銀行)	佐川 智香 (作新高校)	喜岡 奈美 (広島ガス)	樋口 奈津樹 (七十七銀行)	勝敗	順位
永田 麗 (北都銀行)		21 - 16 2 21 - 12 0	22 - 20 2 21 - 11 0	25 - 27 0 19 - 21 2	2勝 1敗	2位
佐川 智香 (作新高校)	16 - 21 0 12 - 21 2		21 - 11 1 21 - 23 2 14 - 21	18 - 21 0 17 - 21 2	0勝 3敗	4位
喜岡 奈美 (広島ガス)	20 - 22 0 11 - 21 2	11 - 21 2 23 - 21 1 21 - 14		13 - 21 1 21 - 16 2 16 - 21	1勝 2敗	3位
樋口 奈津樹 (七十七銀行)	27 - 25 2 21 - 19 0 0 - 0	21 - 18 2 21 - 17 0	21 - 13 2 16 - 21 1 21 - 16		3勝 0敗	1位

3リーグ	山本 紗椰 (岐阜トリッキーパンダース)	海老原 香澄 (作新高校)	中村 優里 (北都銀行)	阪口 智都 (ACT SAIKYO)	勝敗	順位
山本 紗椰 (岐阜トリッキーパンダース)		21 - 12 2 21 - 11 0	23 - 21 2 21 - 10 0	15 - 21 0 12 - 21 2	2勝 1敗	2位
海老原 香澄 (作新高校)	12 - 21 0 11 - 21 2		21 - 16 1 13 - 21 2 21 - 23	13 - 21 0 9 - 21 2	0勝 3敗	4位
中村 優里 (北都銀行)	21 - 23 0 10 - 21 2	16 - 21 2 21 - 13 1 23 - 21		18 - 21 0 16 - 21 2	1勝 2敗	3位
阪口 智都 (ACT SAIKYO)	21 - 15 2 21 - 12 0 0 - 0	21 - 13 2 21 - 9 0	21 - 18 2 21 - 16 0		3勝 0敗	1位

4リーグ	大家 夏稀 (NTT東日本)	古川 かな (作新学院大学)	福本 涼香 (ACT SAIKYO)	濱北 もも (広島ガス)	勝敗	順位
大家 夏稀 (NTT東日本)		21 - 12 2 21 - 13 0	21 - 10 2 21 - 17 0	21 - 16 2 21 - 11 0	3勝 0敗	1位
古川 かな (作新学院大学)	12 - 21 0 13 - 21 2		21 - 13 2 21 - 15 0	19 - 21 2 23 - 21 1 21 - 13	2勝 1敗	2位
福本 涼香 (ACT SAIKYO)	10 - 21 0 17 - 21 2	13 - 21 0 15 - 21 2 0 - 0		6 - 21 1 21 - 17 2 10 - 21	0勝 3敗	4位
濱北 もも (広島ガス)	16 - 21 0 11 - 21 2 0 - 0	21 - 19 1 21 - 23 2 13 - 21	21 - 6 2 17 - 21 1 21 - 10		1勝 2敗	3位

シングルスA 順位決定T

シングルスA 順位決定T (1位~4位)

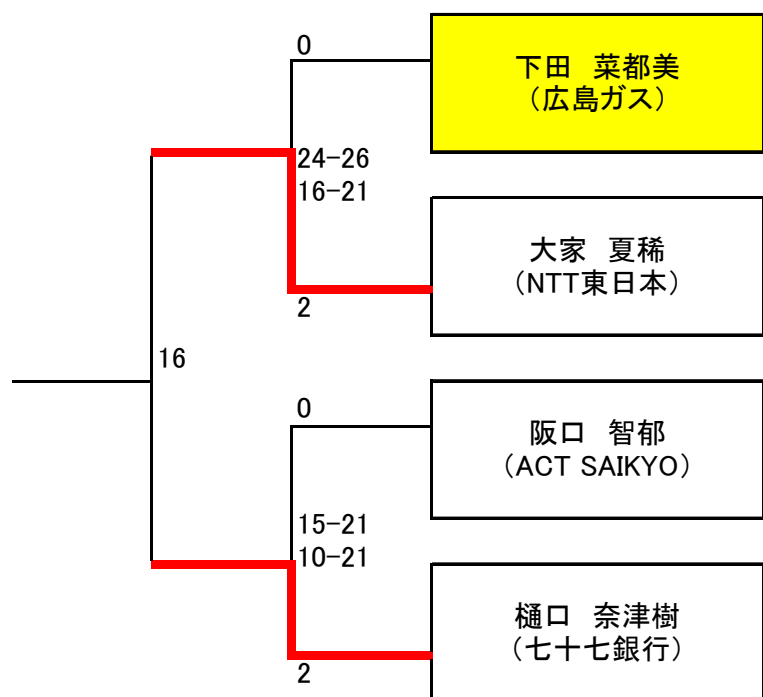

3位決定戦

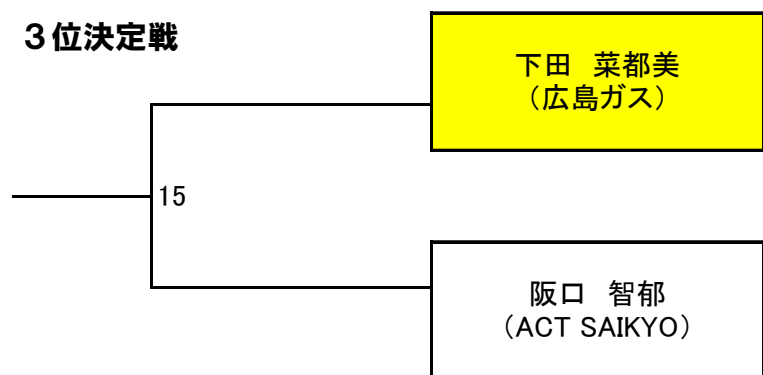

シングルスA 順位決定T (5位~8位)

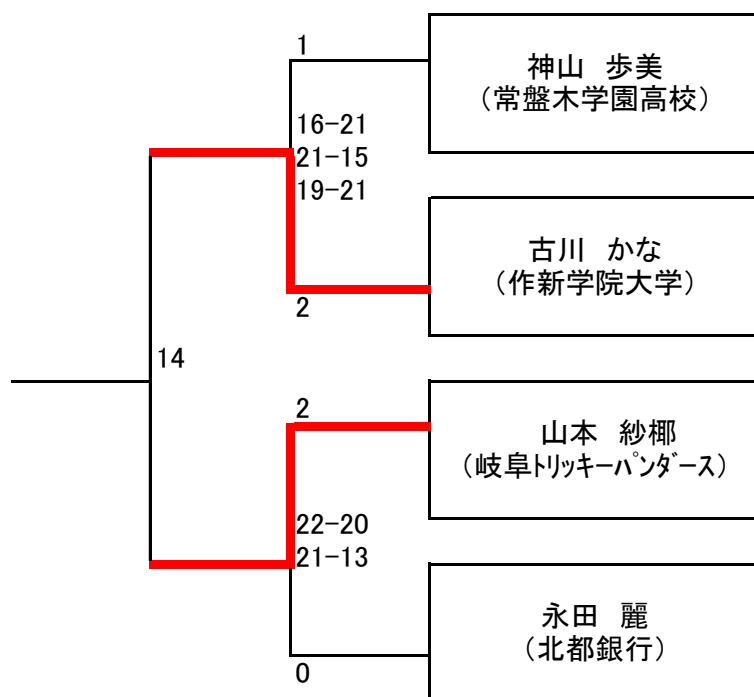

7位決定戦

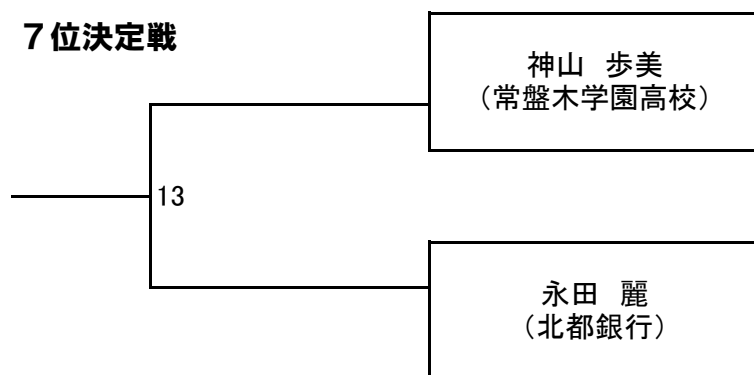

シングルスA 順位決定T (9位~12位)

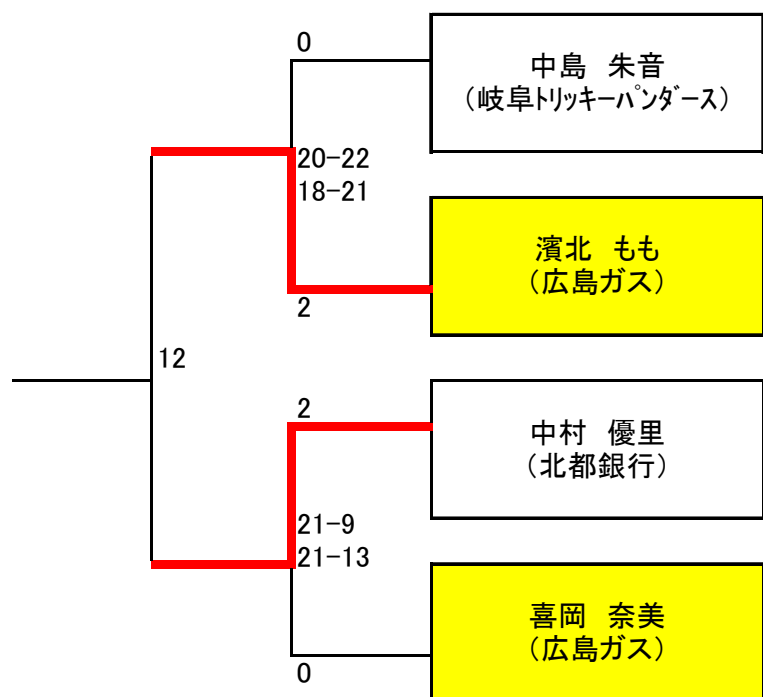

11位決定戦

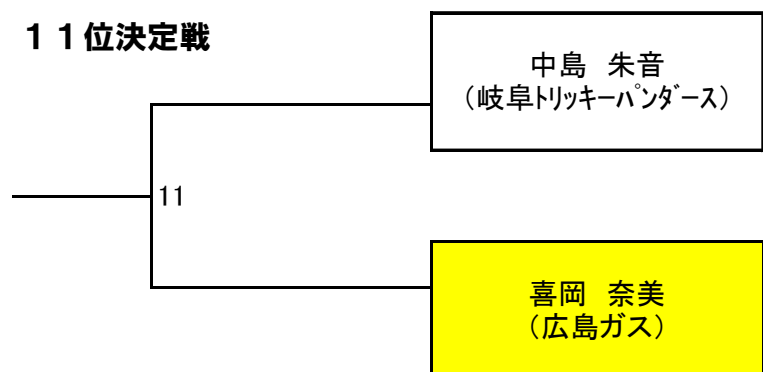

シングルスA 順位決定T (13位~16位)

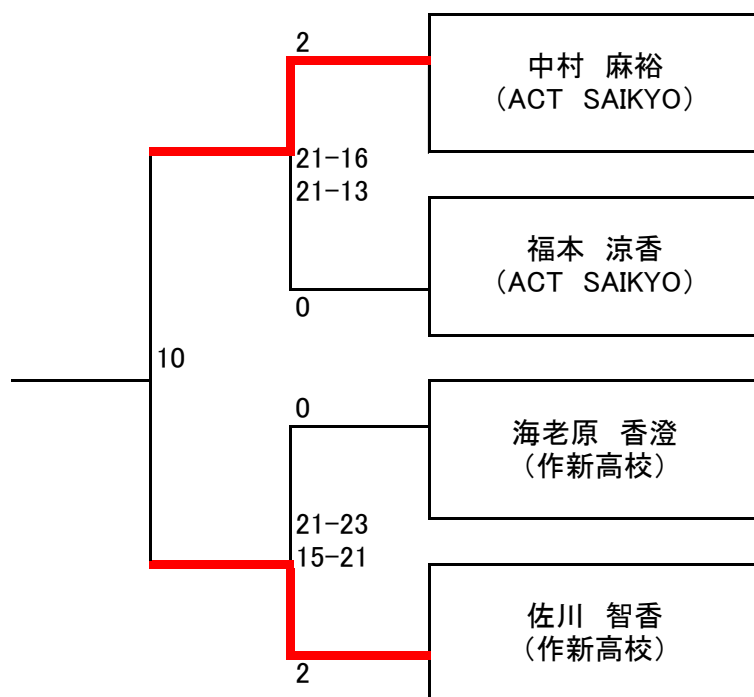

15位決定戦

